

CATÁLOGO  
***JULIO 2020***

**BOMBAS DE SUPERFICIE**  
▪ RESIDENCIAL ▪ COMERCIAL ▪ INDUSTRIAL



***UN ALIADO PARA SU PROGRESO***

**ALTAMIRA®**













**AQUA PAK®**

**ESPA**  
Innovative Solutions

**Franklin Electric**

**STENNER®**

# ÍNDICE

SECCIÓN		PÁGINA
<b>RESIDENCIAL Y COMERCIAL</b>		
	Motobombas multietapas horizontales en acero inoxidable marca <b>ALTAMIRA</b> serie <b>LOTUS</b>	4
	Bombas centrífugas multietapas horizontales marca <b>ALTAMIRA</b> serie <b>SCALA</b>	8
	Bombas centrífugas multietapas horizontales marca <b>AQUA PAK</b> serie <b>STEP</b>	12
	Bombas centrífugas multietapas horizontales marca <b>ESPA</b> serie <b>PRISMA</b>	13
	Bomba centrífuga multietapas horizontal marca <b>ESPA</b> serie <b>TECNO</b>	17
	Bombas centrífugas en acero inoxidable marca <b>AQUA PAK</b> serie <b>ALY</b> (con impulsor abierto)	18
<b>NUEVO</b> 	Bombas centrífugas horizontales en acero inoxidable marca <b>AQUA PAK</b> serie <b>ALTRA</b>	19
	Bombas centrífugas marca <b>AQUA PAK</b> serie <b>PET</b> (tipo Jet)	21
	Bombas centrífugas marca <b>AQUA PAK</b> serie <b>FIX</b> (tipo Jet)	22
<b>NUEVO</b> 	Bombas periféricas marca <b>AQUA PAK</b> series <b>AP-5XB y 5XP</b>	23
	Bombas periféricas marca <b>AQUA PAK</b> series <b>AP-50 y AP-50X</b>	24
	Bomba circuladora de agua caliente marca <b>AQUA PAK</b> serie <b>LOOP3V</b>	25
	Bomba utilitaria autocebante marca <b>FRANKLIN</b> serie <b>365 (12 VDC)</b>	26

# ÍNDICE

SECCIÓN		PÁGINA
	Bombas multietapas verticales marca <b>ALTAMIRA</b> serie <b>JOB</b>	27
	Bombas multietapas verticales marca <b>ESPA</b> serie <b>MULTI</b>	29
	Bombas multietapas horizontales marca <b>ALTAMIRA</b> series: <b>ALTAPRES 03P, 08P, 16P</b> (0.3, 0.8 y 1.6 LPS)	31
	Bombas multietapas horizontales marca <b>ALTAMIRA</b> series: <b>ALTAPRES 20H, 30H, 40H, 60H, 75H y 95H</b> (20, 30, 40, 60, 75 y 95 LPM)	34
<b>INDUSTRIALES</b>		
 NUEVO	Motobombas centrífugas horizontales monoblock en acero inoxidable marca <b>ALTAMIRA</b> series: <b>FLUX4, 5, 7, 12, 24, 28, 38 y 44</b> (4, 5, 7, 12, 24, 28, 38 y 44 LPM)	40
	Características y aplicaciones	41
	Ventajas	42
	Rangos de operación	43
	Tablas de especificaciones y curvas de operación (4 a 44 LPS)	44
	Motobombas multietapas verticales marca <b>ALTAMIRA</b> serie <b>TX</b>	64
	Características y aplicaciones	65
	Grandes ventajas	66
	Componentes principales	67
	Rangos de operación disponibles	68
	Tablas de especificaciones y curvas de operación (0.6 a 41 LPS)	69
 NUEVO	Motores eléctricos <b>EFICIENCIA PREMIUM (IE3)</b> serie <b>MAP2P</b> para bombas <b>ALTAMIRA</b> serie <b>TX</b> . Contrabridas para motobombas <b>ALTAMIRA</b> serie <b>TX</b>	93
	Bombas dosificadoras peristálticas marca <b>STENNER</b> (45, 85, 100 y 170 GPD)	94

# BOMBAS DE SUPERFICIE

## Uso residencial y comercial

- Sistemas hidroneumáticos
- Riego por aspersión
- Llenado de depósitos (tinacos), etc.
- Ósmosis inversa
- Presurizadores múltiples
- Autolavados
- Bomba de ayuda en sistemas de cloración
- Bomba Jockey en sistemas contra incendios

 **ALTAMIRA**<sup>®</sup>

 **AQUA PAK**<sup>®</sup>

 **ESPA**  
*Innovative Solutions*



**Franklin Electric**

  
**STENNER**<sup>®</sup>

- Aplicaciones: Suministro de agua a viviendas, sistema de ósmosis inversa, sistemas hidroneumáticos, sistemas de presión constante, industria, sistema de riego
- Cuerpo, impulsores, succión y descarga en acero inoxidable 304
- Eje en acero inoxidable 316
- Sello mecánico en carburo de silicio/carbón
- Motor cerrado, carcasa en aluminio, asíncrono, dos polos, enfriado por aire, cuenta con Protección IP55, protección térmica incorporada en los modelos monofásicos, aislamiento clase F (para alta temperatura), servicio continuo



CÓDIGO	HP	KW	FASES X VOLTS	AMP.	SUCCIÓN X DESCARGA	DMS*	PRESIÓN AL CIERRE (m/psi)	CARGA EN METROS (psi)					
								25 (35.5)	35 (49.7)	45 (63.9)	55 (78.1)	65 (92.3)	75 (106.5)
								GASTO (litros por minuto)					
LOTUS50-4/1127	0.75	0.55	1 x 127	9	1" x 1"	1.25"	51/72						
LOTUS50-4/1230			1 x 230	5.2				66	47	22			
LOTUS50-4/3234			3 x 230/460	3 / 1.5									
LOTUS50-5/1127	1	0.75	1 x 127	10.8			64/91		61	45	26		
LOTUS50-5/1230			1 x 230	6									
LOTUS50-6/1127	1.2	0.9	1 x 127	14.2				76/108		66	56	44	28
LOTUS50-6/1230			1 x 230	6.3									

\*DMS= Diámetro mínimo sugerido para tubería de succión.

### CURVAS DE OPERACIÓN

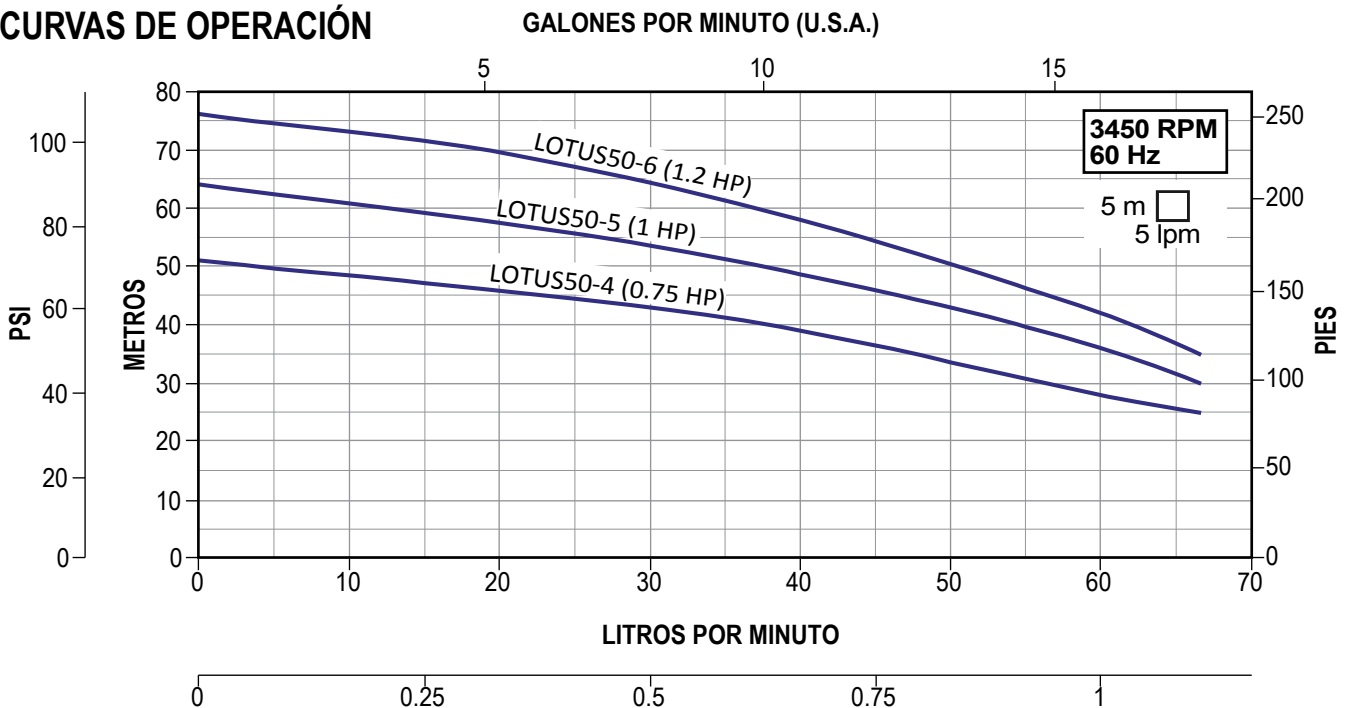

# ALTAMIRA® MOTOBOMBAS MULTIETAPAS HORIZONTALES EN ACERO INOXIDABLE

## Serie LOTUS100H

- Aplicaciones: Suministro de agua a viviendas, sistema de ósmosis inversa, sistemas hidroneumáticos, sistemas de presión constante, industria, sistema de riego
- Cuerpo, impulsores, succión y descarga en acero inoxidable 304
- Eje en acero inoxidable 316
- Sello mecánico en carburo de silicio/carbón
- Motor cerrado, carcasa en aluminio, asíncrono, dos polos, enfriado por aire, cuenta con Protección IP55, protección térmica incorporada en los modelos monofásicos, aislamiento clase F (para alta temperatura), servicio continuo



CÓDIGO	HP	KW	FASES X VOLTS	AMP.	SUCCIÓN X DESCARGA	DMS*	PRESIÓN AL CIERRE (m/psi)	CARGA EN METROS (psi)					
								15 (21.3)	25 (35.5)	35 (49.7)	45 (63.9)		
								GASTO (litros por minuto)					
LOTUS100-3/1127	1	0.75	1 x 127	11.5	1.25" x 1"	1.5"	42/60	133	102	64			
LOTUS100-3/1230			1 x 230	6.2									
LOTUS100-3/3234			3 x 230/460	4 / 2									
LOTUS100-4/1127	1.2	0.9	1 x 127	12.2			1.25" x 1"	1.5"	54/76		120	96	52
LOTUS100-4/1230			1 x 230	7									
LOTUS100-4/3234			3 x 230/460	4.4 / 2.2									

\*DMS= Diámetro mínimo sugerido para tubería de succión.

### CURVAS DE OPERACIÓN

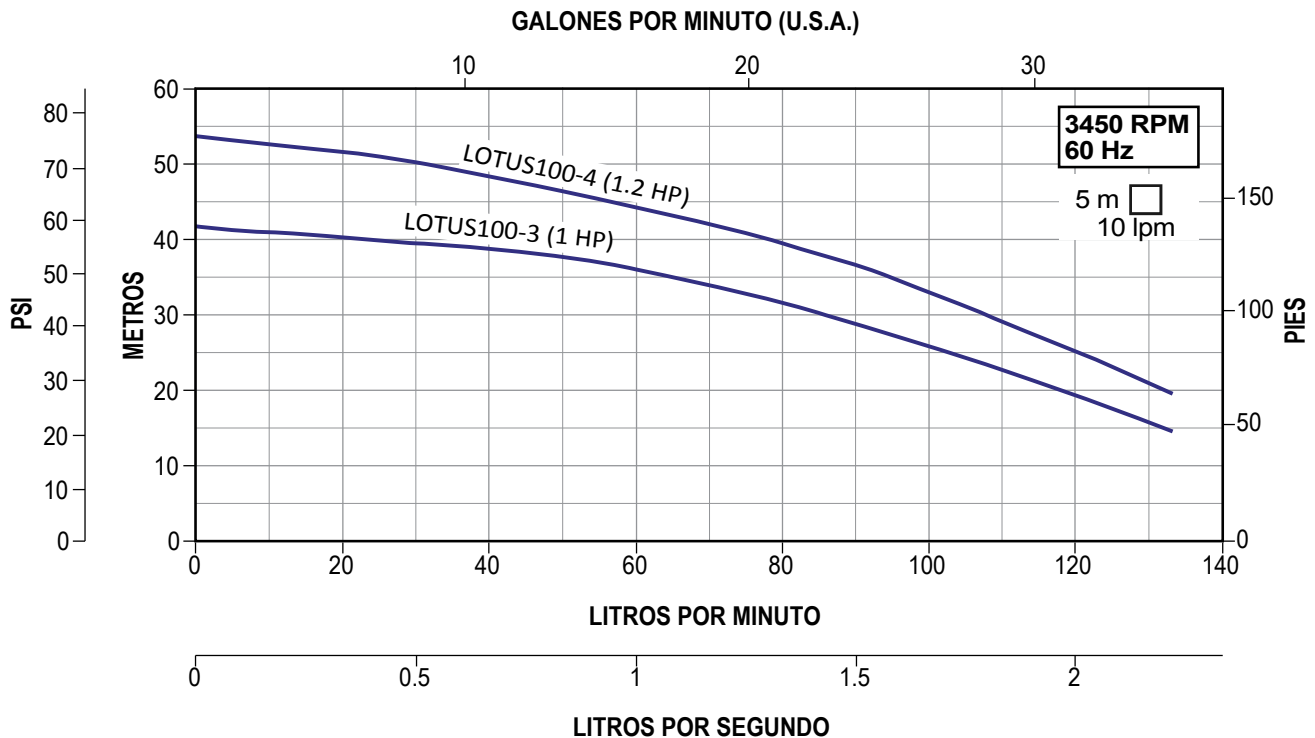

- Aplicaciones: Suministro de agua a viviendas, sistema de ósmosis inversa, sistemas hidroneumáticos, sistemas de presión constante, industria, sistema de riego
- Cuerpo, impulsores, succión y descarga en acero inoxidable 304
- Eje en acero inoxidable 316
- Sello mecánico en carburo de silicio/carbón
- Motor cerrado, carcasa en aluminio, asíncrono, dos polos, enfriado por aire, cuenta con Protección IP55, protección térmica incorporada en los modelos monofásicos, aislamiento clase F (para alta temperatura), servicio continuo



CÓDIGO	HP	KW	FASES X VOLTS	AMP.	SUCCIÓN X DESCARGA	DMS*	PRESIÓN AL CIERRE (m/psi)	CARGA EN METROS (psi)					
								15 (21.3)	25 (35.5)	35 (49.7)	45 (63.9)	55 (78.1)	65 (92.3)
								GASTO (litros por minuto)					
LOTUS150-3/1230	2	1.5	1 x 230	14	1.5" x 1.5"	2"	45/64	300	230	150			
LOTUS150-3/3234				8.5 / 4.5									
LOTUS150-4/3234	3	2.2	3 x 230/460	10.4 / 5.2			60/85		270	225	170	70	
LOTUS150-5/3234	4	3		11 / 5.5			71/101		300	255	220	180	80

\*DMS= Diámetro mínimo sugerido para tubería de succión.

### CURVAS DE OPERACIÓN

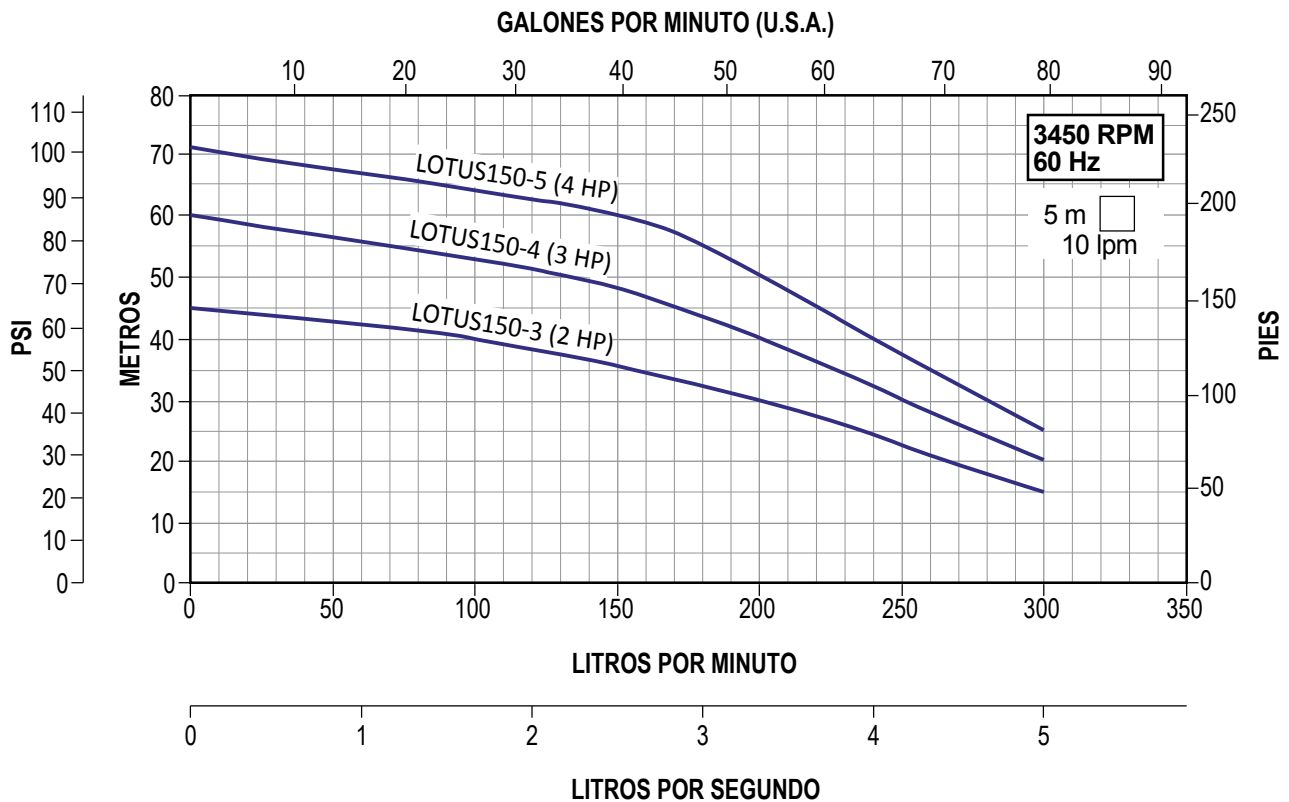

- Aplicaciones: Suministro de agua a viviendas, sistema de ósmosis inversa, sistemas hidroneumáticos, sistemas de presión constante, industria, sistema de riego
- Cuerpo, impulsores, succión y descarga en acero inoxidable 304
- Eje en acero inoxidable 316
- Sello mecánico en carburo de silicio/carbón
- Motor cerrado, carcasa en aluminio, asíncrono, dos polos, enfriado por aire, cuenta con Protección IP55, protección térmica incorporada en los modelos monofásicos, aislamiento clase F (para alta temperatura), servicio continuo



CÓDIGO	HP	KW	FASES X VOLTS	AMP.	SUCCIÓN X DESCARGA	DMS*	PRESIÓN AL CIERRE (m/psi)	CARGA EN METROS (psi)				
								25 (35.5)	35 (49.7)	45 (63.9)	55 (78.1)	65 (92.3)
								GASTO (litros por minuto)				
LOTUS200-2-1/1230	2	1.5	1 x 230	14	1.5" x 1.5"	2"	45/64	266	180			
LOTUS200-2-1/3234			8.8 / 4.4									
LOTUS200-2/3234	3	2.2	3 x 230/460	10.4 / 5.2			55/78.1		215	130		
LOTUS200-3/3234	4	3		11 / 5.5			58/82		295	210	60	

\*DMS= Diámetro mínimo sugerido para tubería de succión.

## CURVAS DE OPERACIÓN

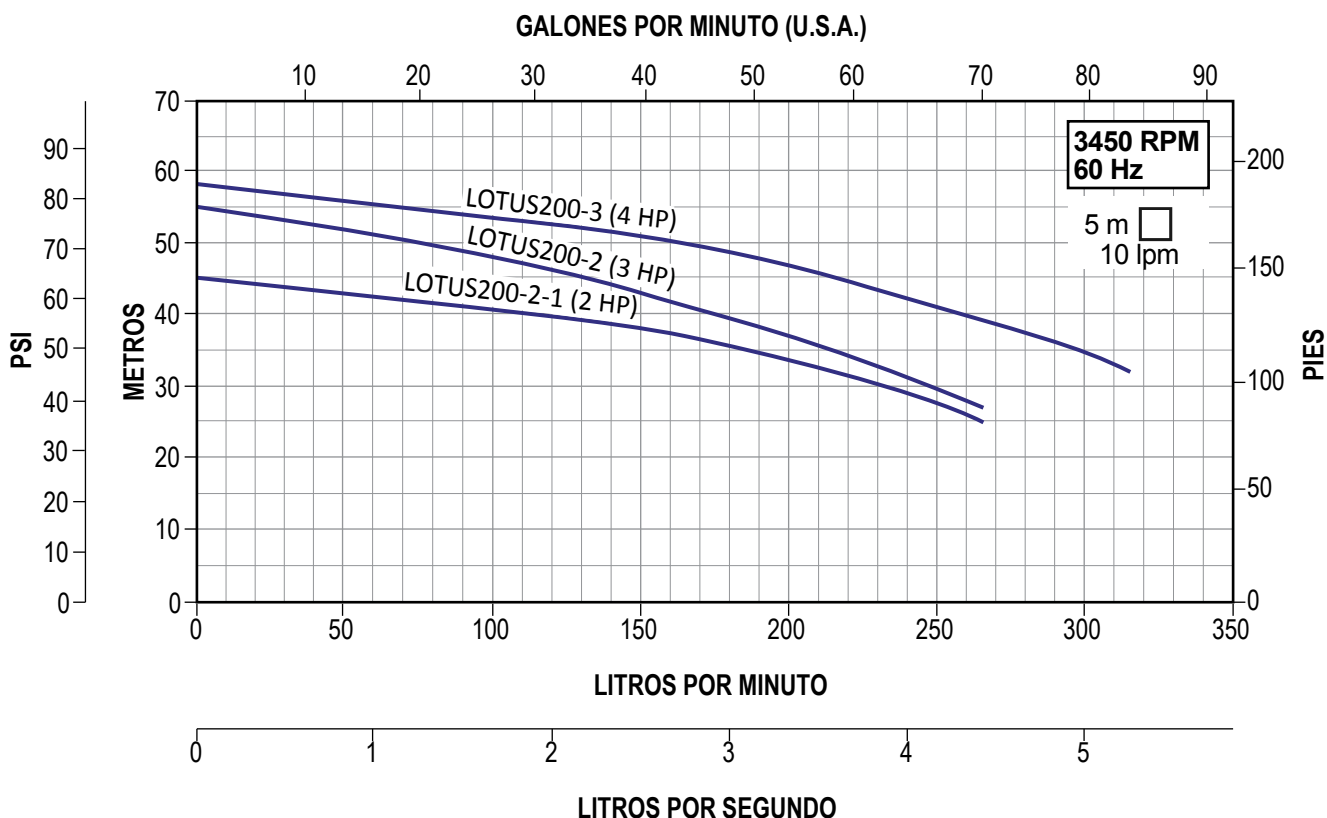



### Serie **SCALA 50** (para 50 lpm)

- Uso doméstico
- Muy silenciosa
- Eje en acero inoxidable 431
- Impulsores y tazones en acero inoxidable 304
- Succión y descarga en hierro fundido con recubrimiento de pintura de alta calidad
- Sello mecánico en carburo de silicio/carbono
- Base de acero muy robusta
- Temperatura máxima de líquido a bombear: 70°C
- Motor cerrado, carcasa en aluminio, protección IP54, aislamiento clase F (para alta temperatura), servicio continuo, enfriado por aire, protección térmica incorporada (sólo en equipos monofásicos)



CÓDIGO	HP	KW	FASES X VOLTS	AMP.	SUCCIÓN X DESCARGA	DMS*	PRESIÓN AL CIERRE (m/psi)	CARGA EN METROS (psi)							PESO (kg)	
								10 (14.2)	20 (28.4)	30 (42.6)	40 (56.8)	50 (71)	60 (85.2)	70 (99.4)		
								GASTO (litros por minuto)								
SCALA50-4/1230	3/4	0.55	1 x 230	4.4	1" x 1"	1.25"	53 / 75	83	73	61	44	16			11.3	
SCALA50-5/1230	1	0.75	1 x 230	5.9			65 / 92	85	76	67	55	40	20			13
SCALA50-5/3234			3 x 230 / 460	3.8 / 2.2			65 / 92	85	76	67	55	40	20			12.4

\*DMS= Diámetro mínimo sugerido para tubería de succión.

## CURVAS DE OPERACIÓN

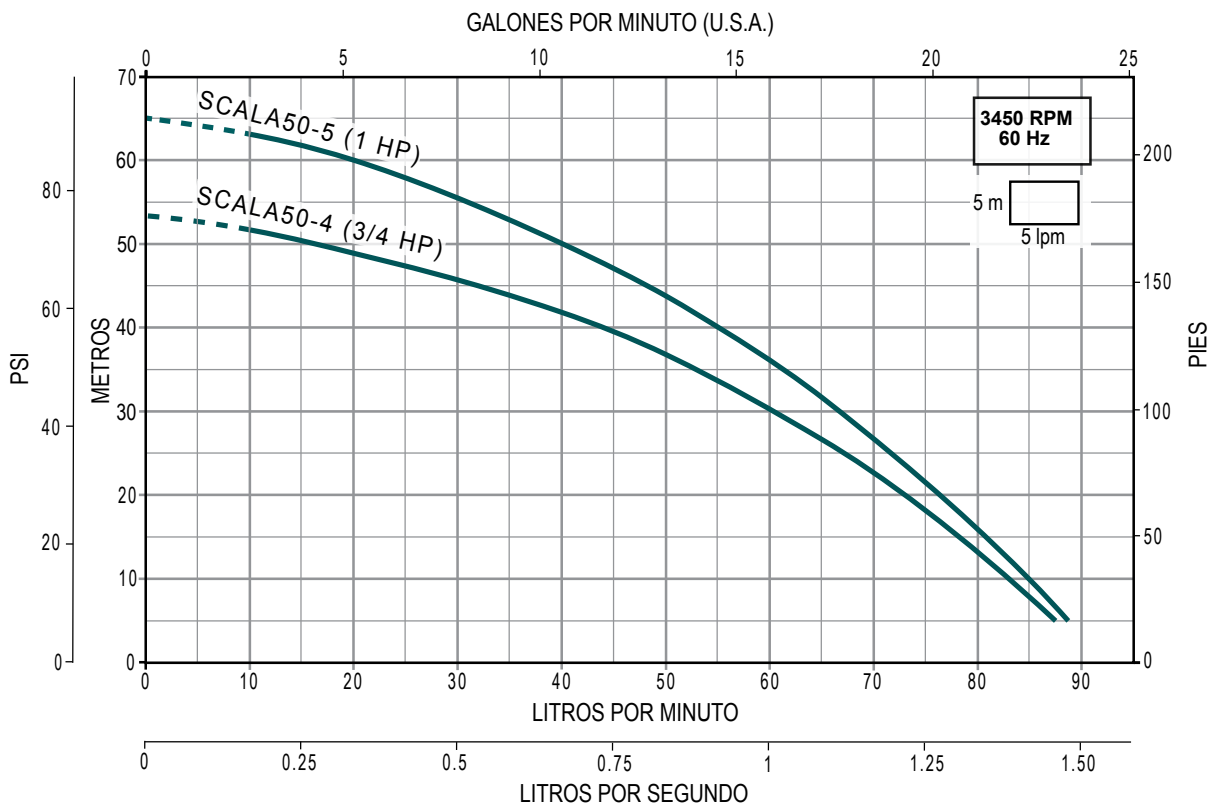

# ALTAMIRA® MOTOBOMBAS CENTRÍFUGAS MULTITAPAS HORIZONTALES

## Serie SCALA 100 y X100 (para 100 lpm)

- Uso doméstico
- Muy silenciosa
- Eje en acero inoxidable 431. Impulsores y tazones en acero inoxidable 304
- Succión y descarga en hierro fundido con recubrimiento de pintura de alta calidad (SCALA).
- Carcasa, succión y descarga en acero inoxidable 304 (SCALAX)
- Sello mecánico en carburo de silicio/carbón
- Base de acero muy robusta
- Temperatura máxima de líquido a bombear: 70°C (SCALA) y de 90°C (SCALAX)
- Motor cerrado, carcasa en aluminio, protección IP54, aislamiento clase F (para alta temperatura), servicio continuo, enfriado por aire, protección térmica incorporada (sólo en equipos monofásicos)



SCALA 100

SCALA X100  
Carcasa, succión y descarga en acero inoxidable 304



CÓDIGO	HP	KW	FASES X VOLTS	AMP.	SUCCIÓN X DESCARGA	DMS*	PRESIÓN AL CIERRE (m/psi)	CARGA EN METROS (psi)							PESO (kg)	
								10 (14.2)	20 (28.4)	30 (42.6)	40 (56.8)	50 (71)	60 (85.2)	70 (99.4)		
								GASTO (litros por minuto)								
SCALA100-3/1230	1	0.75	1 x 230	6.8	1.25" x 1"	1.5"	37 / 53	162	115	55					12.7	
SCALA100-3/3234			3 x 230 / 460	4.0 / 2.4			37 / 53	162	115	55					12.3	
SCALA100-4/1230	1.5	1.1	1 x 230	8.8			50 / 71	180	143	100	55				14	
SCALA100-4/3234			3 x 230 / 460	5.3 / 2.7			50 / 71	180	143	100	55				13.7	
SCALAX100-5/1230	2	1.5	1 x 230	9.9			1.25" x 1.25"	1.5"	69 / 98	164	154	143	128	108	74	12.8
SCALAX100-5/3234			3 x 230 / 460	6.0 / 3.5					69 / 98	164	154	143	128	108	74	

\*DMS= Diámetro mínimo sugerido para tubería de succión.

### CURVAS DE OPERACIÓN

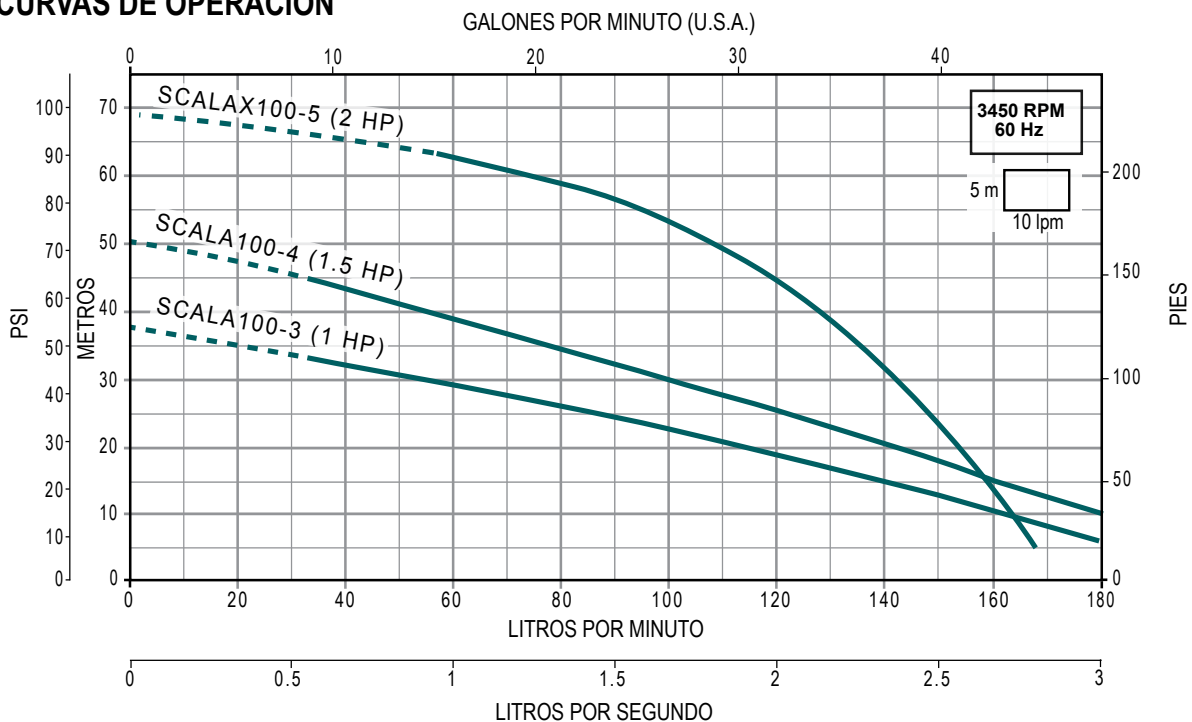

### Serie SCALA130 (para 130 lpm)

- Uso doméstico
- Muy silenciosa
- Eje en acero inoxidable 431
- Impulsores y tazones en acero inoxidable 304
- Succión y descarga en hierro fundido con recubrimiento de pintura de alta calidad
- Sello mecánico en carburo de silicio/carbono
- Base de acero muy robusta
- Temperatura máxima de líquido a bombear: 70°C
- Motor cerrado, carcasa en aluminio, protección IP54, aislamiento clase F (para alta temperatura), servicio continuo, enfriado por aire



CÓDIGO	HP	KW	FASES X VOLTS	AMP.	SUCCIÓN X DESCARGA	DMS*	PRESIÓN AL CIERRE (m/psi)	CARGA EN METROS (psi)						PESO (kg)
								10 (14.2)	20 (28.4)	30 (42.6)	40 (56.8)	50 (71)	60 (85.2)	
								GASTO (litros por minuto)						
SCALA130-2-1/1230	1.5	1.1	1 x 230	9.2	1.5" x 1.25"	2"	43 / 61	253	213	163	77			27
SCALA130-2-1/3234			3 x 230 / 460	5.7/3.3				253	213	163	77			20.4
SCALA130-2/1230	2	1.5	1 x 230	10.7			54 / 76	258	224	187	144	93		26.2
SCALA130-2/3234			3 x 230 / 460	6.6/3.8				258	224	187	144	93		

\*DMS= Diámetro mínimo sugerido para tubería de succión.

### CURVAS DE OPERACIÓN

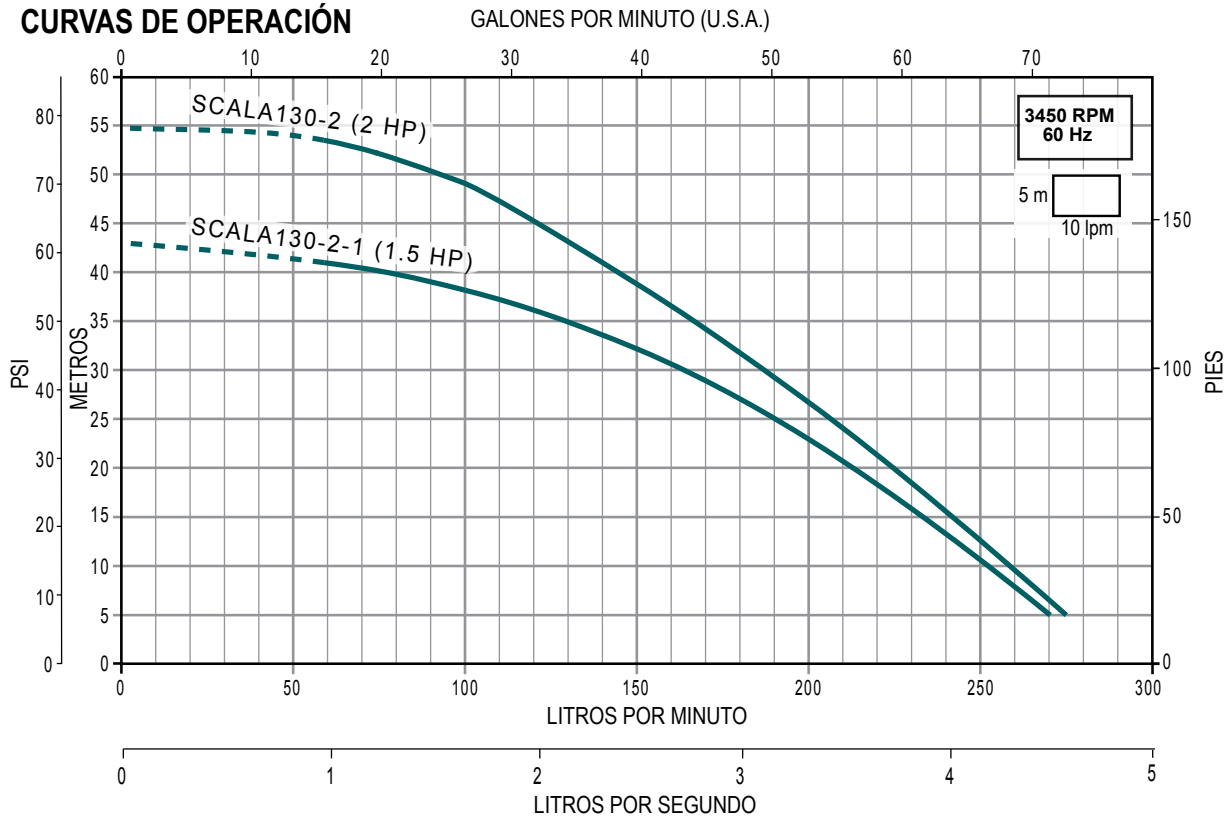

# ALTAMIRA® MOTOBOMBAS CENTRÍFUGAS MULTIETAPAS HORIZONTALES

## Serie SCALA 200 (para 200 lpm)

- Uso doméstico
- Muy silenciosa
- Eje en acero inoxidable 431
- Impulsores y tazones en acero inoxidable 304
- Succión y descarga en hierro fundido con recubrimiento de pintura de alta calidad
- Sello mecánico en carburo de silicio/carbono
- Base de acero muy robusta
- Temperatura máxima de líquido a bombear: 70°C
- Motor cerrado, carcasa en aluminio, protección IP54, aislamiento clase F (para alta temperatura), servicio continuo, enfriado por aire



CÓDIGO	HP	KW	FASES X VOLTS	AMP.	SUCCIÓN X DESCARGA	DMS*	PRESIÓN AL CIERRE (m/psi)	CARGA EN METROS (psi)						PESO (kg)
								10 (14.2)	20 (28.4)	30 (42.6)	40 (56.8)	50 (71)	60 (85.2)	
								GASTO (litros por minuto)						
SCALA200-2-1/3234	3	2.2	3 x 230 / 460	8.8 / 5.9	1.5" x 1.5"	2"	45 / 64	375	313	245	164			28.5
SCALA200-2/3234	4	3		11.4 / 6.6			57 / 81	395	354	310	254	171		33.5

\*DMS= Diámetro mínimo sugerido para tubería de succión.

### CURVAS DE OPERACIÓN

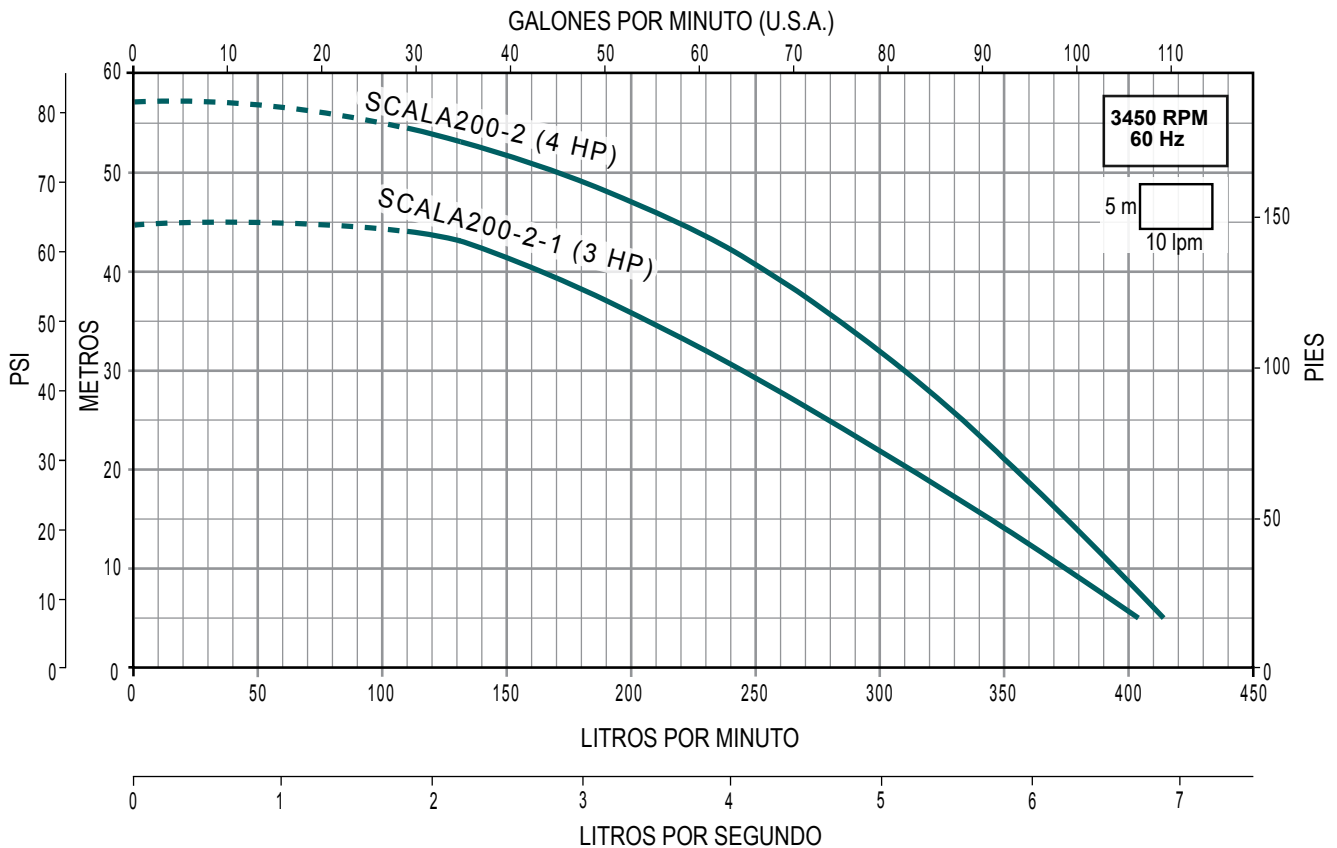

- Muy silenciosa. Alta eficiencia
- Camisa en acero inoxidable 304
- Eje en acero inoxidable 304
- Succión y descarga en hierro fundido
- Impulsor y difusor en Noryl®
- Sello mecánico de carbón/cerámica
- Incluye 1.5 m de cable tomacorriente con clavija.
- Interruptor ON/OFF a prueba de goteo
- Temperatura máxima de líquido a bombear: 35°C
- Motor cerrado, carcasa en aluminio, enfriado por aire, protección IP44, aislamiento clase F (para alta temperatura), protección térmica incorporada, servicio continuo



CÓDIGO	HP	KW	FASES X VOLTS	AMP.	SUCCIÓN X DESCARGA	DMS*	PRESIÓN AL CIERRE (m/psi)	CARGA EN METROS (psi)				PESO (kg)
								10 (14.2)	20 (28.4)	30 (42.6)	40 (56.8)	
								GASTO (litros por minuto)				
STEP60-07-3/1115	3/4	0.55	1 x 115	9.8	1" x 1"	1.25"	39 / 55	77	62	41		12
STEP80-10-3/1115	1	0.75		11.1			44 / 62	113	91	65	30	13

\*DMS= Diámetro mínimo sugerido para tubería de succión.

### CURVAS DE OPERACIÓN

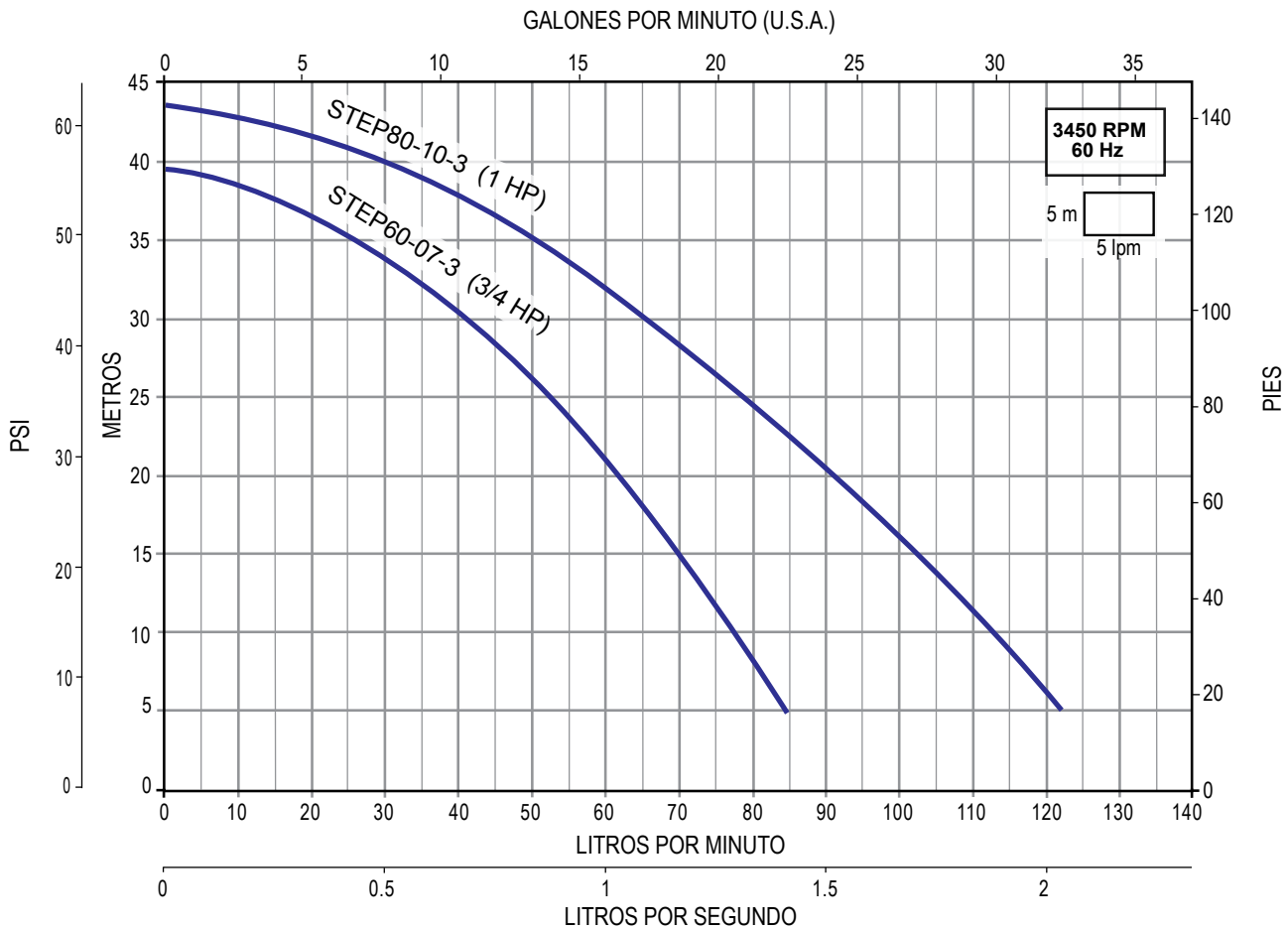

Serie **PRISMA15** (para 15 gpm)

- Uso doméstico
- Impulsores y cuerpo en acero inoxidable 304
- Eje en acero inoxidable 420
- Succión y descarga en hierro fundido. Difusores en Noryl® con carga de fibra de vidrio
- Sello mecánico en Grafito/alúmina
- Alta eficiencia
- Temperatura máxima de líquido a bombear: 40°C
- Motor cerrado, carcasa de aluminio, enfriado por aire, aislamiento clase F (para alta temperatura), protección IP55, servicio continuo. Motores monofásicos con protección térmica incorporada



CÓDIGO	HP	KW	FASES X VOLTS	AMP.	SUCCIÓN X DESCARGA	DMS*	PRESIÓN AL CIERRE (m/psi)	CARGA EN METROS (psi)					PESO (kg)
								10 (14.2)	20 (28.4)	30 (42.6)	40 (56.8)	50 (71)	
								GASTO (litros por minuto)					
PRISMA15-2/1115	1/2	0.37	1 x 115	5.8	1" x 1"	1.25"	34 / 48	68	51	22			8.6
PRISMA15-3/1115	3/4	0.55		8.5			50 / 71	75	63	49	32		
PRISMA15-3/1220			1 x 220	4.7				75	63	49	32		9.2

\*DMS= Diámetro mínimo sugerido para tubería de succión.

**CURVAS DE OPERACIÓN**

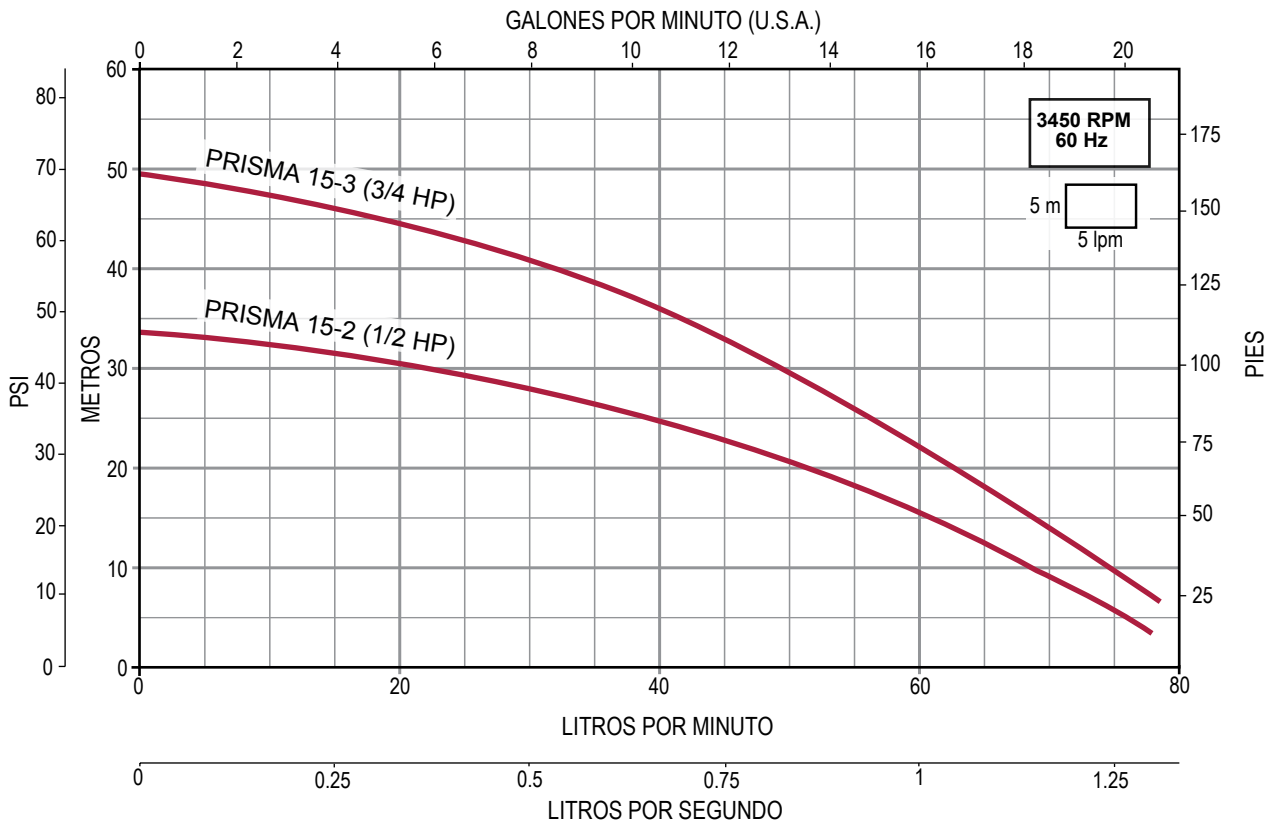

Serie **PRISMA 25** (para 25 gpm)

- Uso doméstico
- Impulsores y cuerpo en acero inoxidable 304
- Eje en acero inoxidable 420
- Succión y descarga en hierro fundido. Difusores en Noryl® con carga de fibra de vidrio
- Sello mecánico en grafito/alúmina
- Alta eficiencia
- Temperatura máxima de líquido a bombear: 40°C
- Motor cerrado, carcasa de aluminio, enfriado por aire, aislamiento clase F (para alta temperatura), protección IP55, servicio continuo. Motores monofásicos con protección térmica incorporada



CÓDIGO	HP	KW	FASES X VOLTS	AMP.	SUCCIÓN X DESCARGA	DMS*	PRESIÓN AL CIERRE (m/psi)	CARGA EN METROS (psi)						PESO (kg)	
								10 (14.2)	20 (28.4)	30 (42.6)	40 (56.8)	50 (71)	60 (85.2)		
								GASTO (litros por minuto)							
PRISMA25-2/1115	1	0.75	1 x 115	11.5	1" x 1"	1.25"	34 / 48		108	55				14	
PRISMA25-2/1220			1 x 220	6			34 / 48		108	55					
PRISMA25-3/1115	1.5	1.1	1 x 115	16.5			50 / 71			112	82				18.5
PRISMA25-3/1220			1 x 220	8.3			50 / 71			112	82				
PRISMA25-4/1220	2	1.5	3x220 / 440	12			66 / 93				114	92	65		21.2
PRISMA25-4/3220				6.5 / 3.8			66 / 93				114	92	65		18.5

\*DMS= Diámetro mínimo sugerido para tubería de succión.

**CURVAS DE OPERACIÓN**

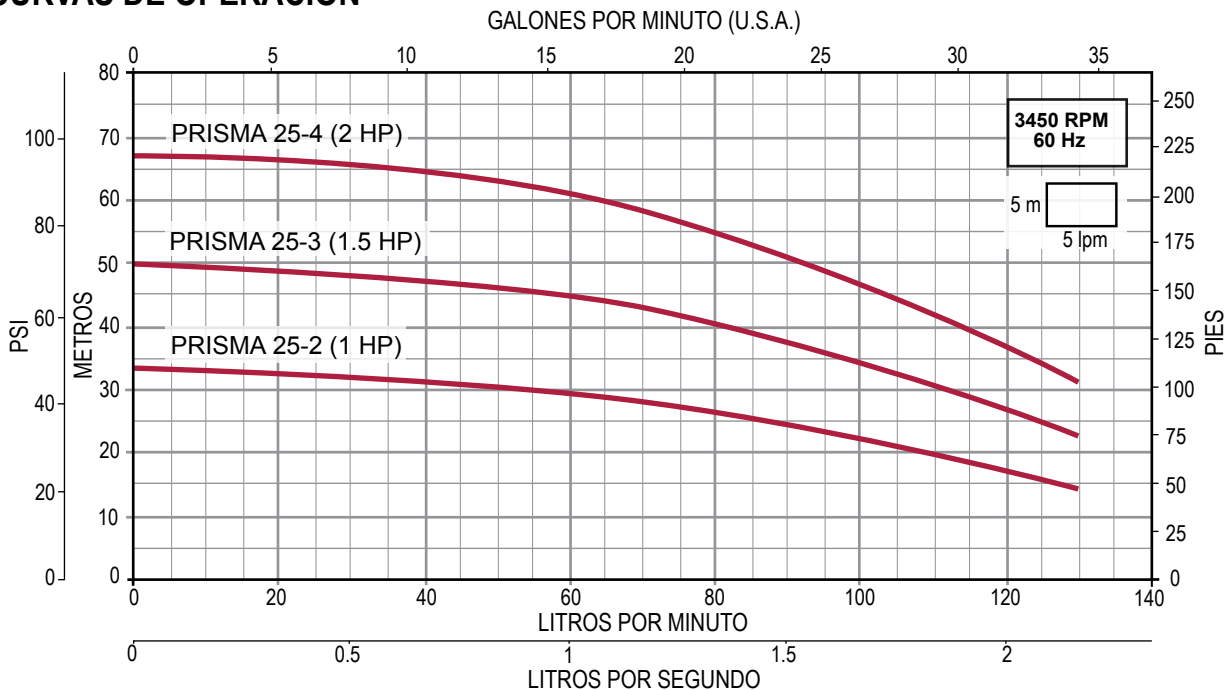

Serie **PRISMA 35** (para 35 gpm)

- Uso doméstico
- Impulsores y cuerpo en acero inoxidable 304
- Eje en acero inoxidable 420
- Succión y descarga en hierro fundido. Difusores en Noryl® con carga de fibra de vidrio
- Sello mecánico en grafito/alúmina
- Alta eficiencia
- Temperatura máxima de líquido a bombear: 40°C
- Motor cerrado, carcasa de aluminio, enfriado por aire, aislamiento clase F (para alta temperatura), protección IP55, servicio continuo. Motores monofásicos con protección térmica incorporada



CÓDIGO	HP	KW	FASES X VOLTS	AMP.	SUCCIÓN X DESCARGA	DMS*	PRESIÓN AL CIERRE (m/psi)	CARGA EN METROS (psi)						PESO (kg)
								15 (21.3)	20 (28.4)	30 (42.6)	40 (56.8)	50 (71)	60 (85.2)	
								GASTO (litros por minuto)						
PRISMA35N-2/1220	1.5	1.1	1x220	8.1	1.25" x 1.25"	1.5"	42 / 59	198	175	128	48			19.7
PRISMA35N-2/3224				5.2/3			198	175	128	48			19.4	
PRISMA35N-3/3224	2	1.5	3x220/440	7.3/4.2			64 / 90		203	175	144	107	50	22.4
PRISMA35N-4/3224	3	2.2		9/5.2			78 / 110		204	181	157	130	100	22.8

\*DMS= Diámetro mínimo sugerido para tubería de succión.

**CURVAS DE OPERACIÓN**

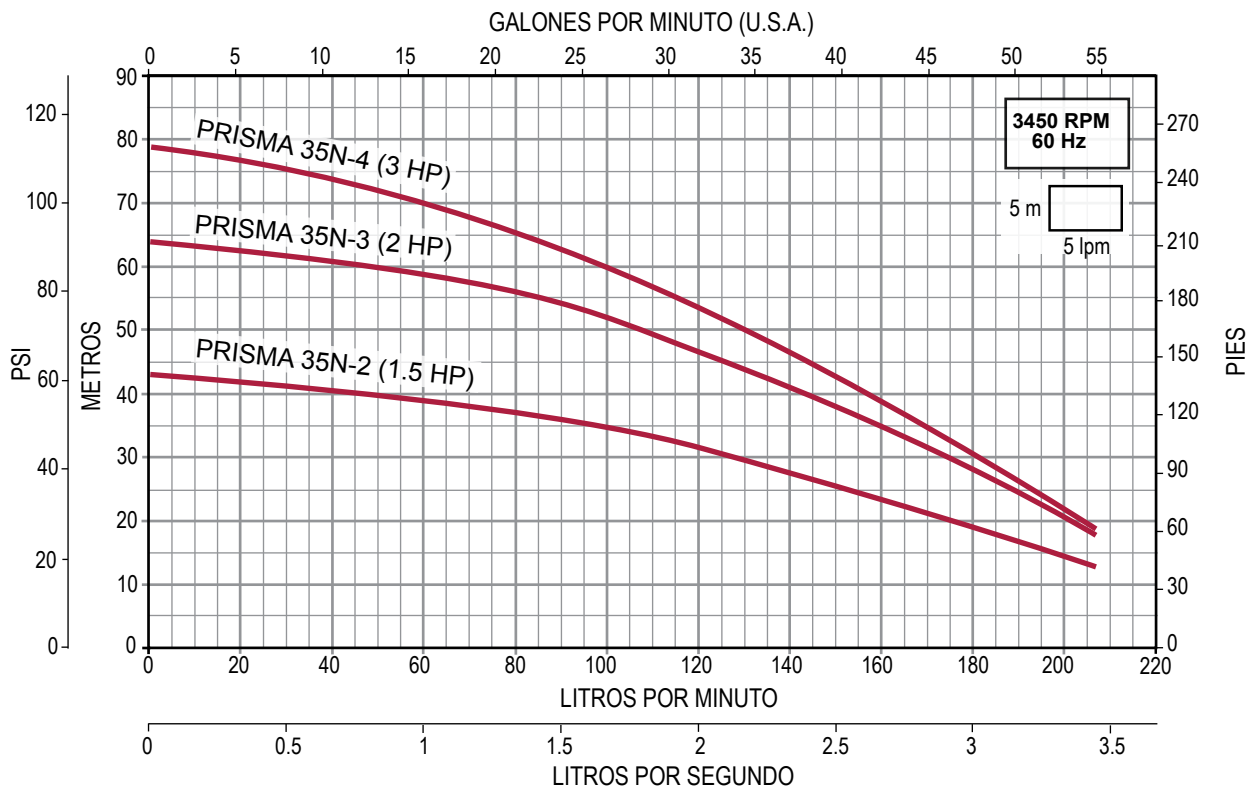



Serie **PRISMA45** (para 45 gpm)

- Uso doméstico
- Impulsores y cuerpo en acero inoxidable 304
- Eje en acero inoxidable 420
- Succión y descarga en hierro fundido. Difusores en Noryl® con carga de fibra de vidrio
- Sello mecánico en grafito/alúmina
- Alta eficiencia.
- Temperatura máxima de líquido a bombear: 40°C
- Motor cerrado, carcasa de aluminio, enfriado por aire, aislamiento clase F (para alta temperatura), protección IP55, servicio continuo. Motores monofásicos con protección térmica incorporada



CÓDIGO	HP	KW	FASES X VOLTS	AMP.	SUCCIÓN X DESCARGA	DMS*	PRESIÓN AL CIERRE (m/psi)	CARGA EN METROS (psi)						PESO (kg)
								10 (14.2)	20 (28.4)	30 (42.6)	40 (56.8)	50 (71)	60 (85.2)	
								GASTO (litros por minuto)						
PRISMA45N-2/1220	2	1.5	1 x 220	10.5	1.5" x 1.25"	2"	38 / 53	290	232	152				22.5
PRISMA45N-2/3224			6/3.5	290				232	152				20.1	
PRISMA45N-3/3224	3	2.2	3x220/440	8.6/4.7				55 / 78	311	273	228	180	100	

\*DMS= Diámetro mínimo sugerido para tubería de succión.

**CURVAS DE OPERACIÓN**

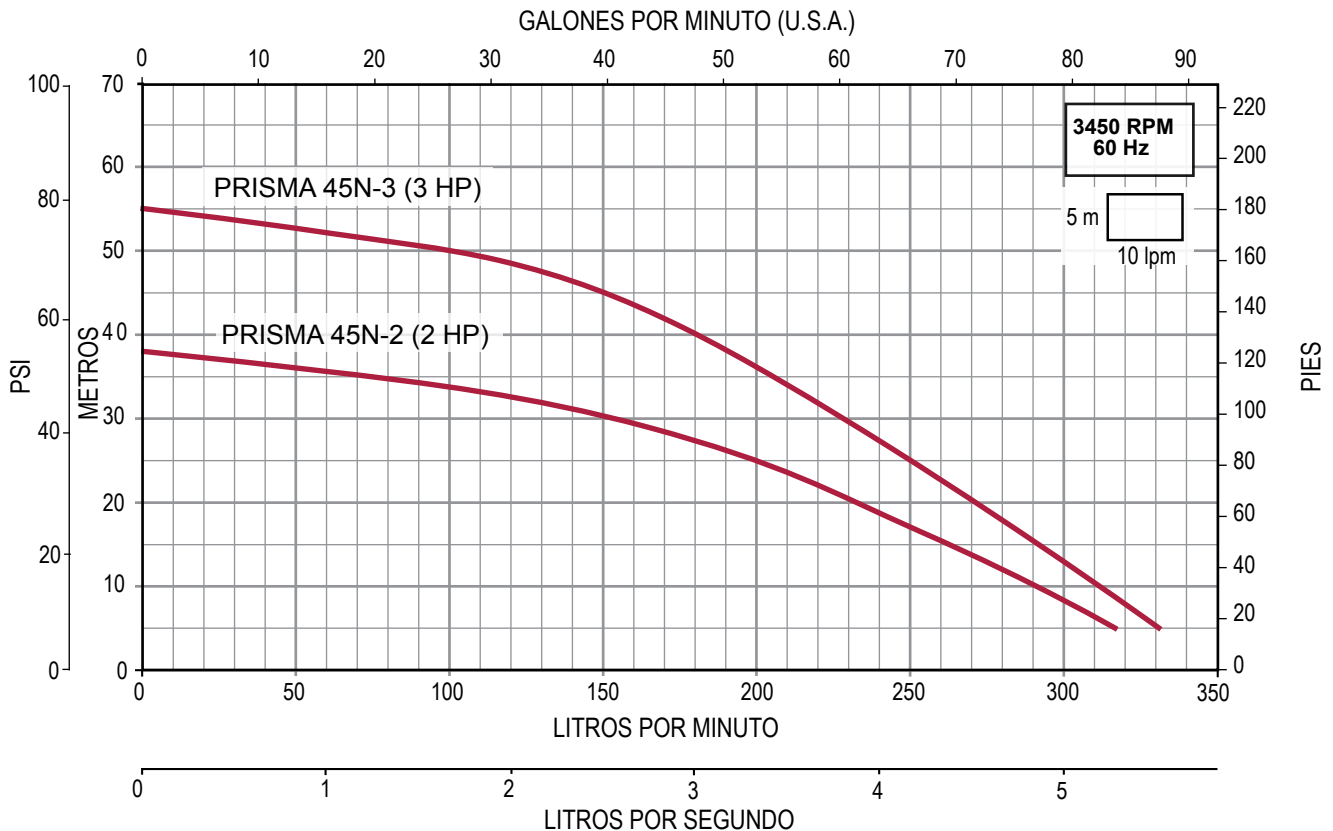

(para 15 gpm)

- Muy silenciosa
- Impulsores, cuerpo, succión y descarga completamente en acero inoxidable 304
- Eje en acero inoxidable 431
- Sello mecánico en Grafito/Esteatita
- Difusores en Noryl® con carga de fibra de vidrio
- Libre de oxidación por el contacto agua-aire
- Temperatura máxima de líquido a bombear: 40°C
- Motor cerrado, carcasa en aluminio, enfriado por aire, protección IP55, aislamiento clase F (para alta temperatura), servicio continuo, protección térmica incorporada



CÓDIGO	HP	KW	FASES X VOLTS	AMP.	SUCCIÓN X DESCARGA	DMS*	PRESIÓN AL CIERRE (m/psi)	CARGA EN METROS (psi)				PESO (kg)
								15 (21.3)	20 (28.4)	30 (42.6)	40 (56.8)	
								GASTO (litros por minuto)				
TECNO15-3/1115	3/4	0.55	1 x 115	8.5	1"x1"	1.25"	50 / 71	68	63	48	32	7.2

\*DMS= Diámetro mínimo sugerido para tubería de succión.

## CURVA DE OPERACIÓN

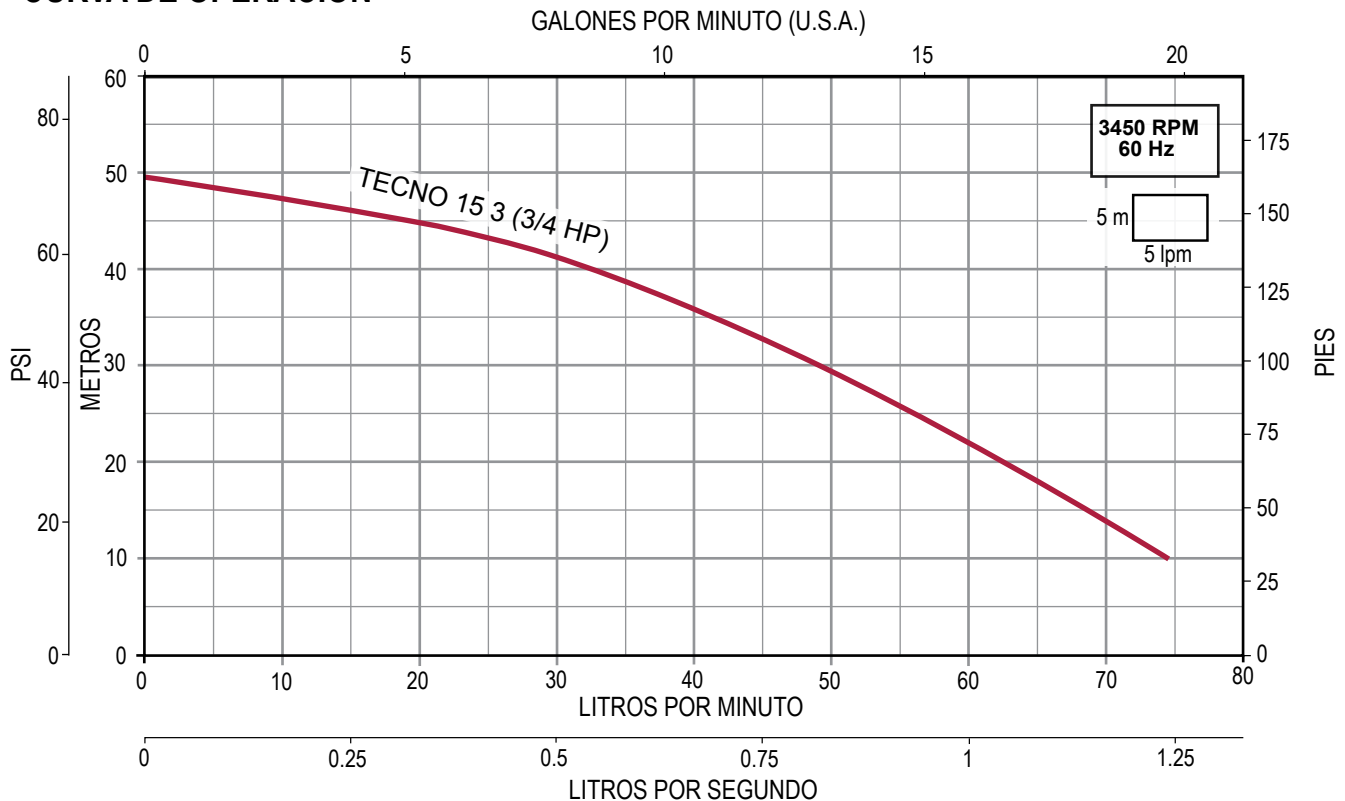

- Ideal para sistemas de agua potable y aplicaciones en donde se requiera evitar que el líquido a bombear tenga contacto con materiales sujetos a oxidación
- Impulsor completamente abierto en acero inoxidable 304
- Paso de sólidos permitido: 19 mm (ALY05: 8 mm)
- Eje en acero inoxidable 316
- Cuerpo en acero inoxidable 304
- Sello mecánico en carbón-cerámica/VITON®
- Temperatura máxima de líquido a bombear: 90°C (ALY05: 60°C)
- Motor cerrado, carcasa en aluminio, protección IP55, aislamiento clase F (para alta temperatura), servicio continuo, enfriado por aire, protección térmica incorporada en motores monofásicos



Vienen conectadas en 230V y se pueden conectar en 440V



CÓDIGO	HP	KW	FASES X VOLTS	AMP.	SUCCIÓN X DESCARGA	DMS*	PRESIÓN AL CIERRE (m/psi)	CARGA EN METROS (psi)								PESO (kg)
								6 (8.5)	8 (11.3)	10 (14.2)	12 (17)	14 (19.8)	16 (22.7)	18 (25.5)	20 (28.4)	
								GASTO (litros por minuto)								
ALY05/1230	1/2	0.37	1 x 230	2.4	1.25" x 1"	1.5"	14 / 19.8		140	95	47					7.5
ALY15/1230	1.5	1.1		6.8	2" x 2"	2.5"	12.4 / 17.6	400	320	225	80					17.5
ALY20/1230	2	1.5		9.6	2.5" x 2"	3"	17.5 / 24.8	700	610	500	370	200				
ALY30/1230	3	2.2		14												
ALY40/3230	4	3	3 x 230/460	11.3/5.6												

\*DMS= Diámetro mínimo sugerido para tubería de succión.

## CURVAS DE OPERACIÓN

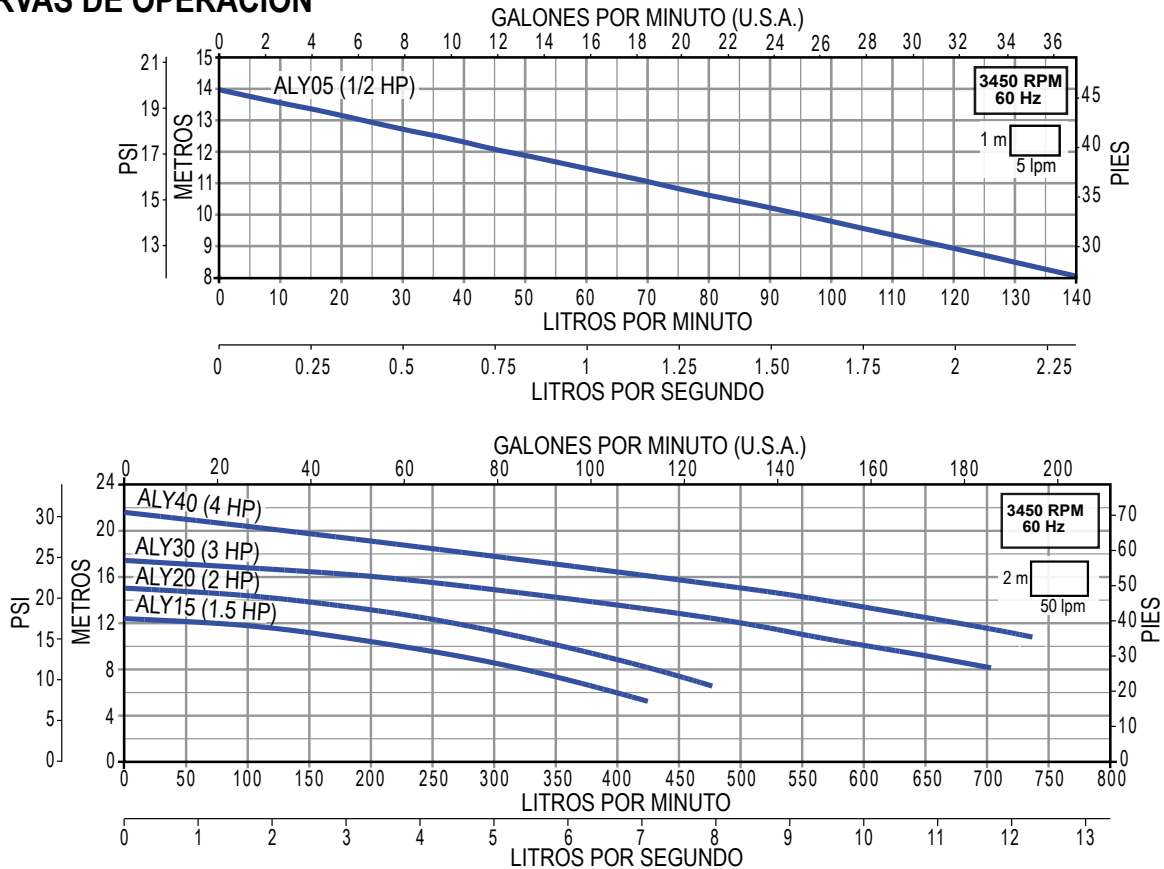

- Ideal para sistemas de agua potable y aplicaciones en donde se requiera evitar que el líquido a bombear tenga contacto con materiales sujetos a oxidación
- Impulsor cerrado en acero inoxidable 304
- Eje, cuerpo de la bomba y tornillería en acero inoxidable 304
- Pintura de alta calidad
- Sello mecánico en Carbón-Carbuo de Silicio/VITON®
- Empaque del cuerpo hidráulico en VITON®
- Temperatura máxima de líquido a bombear: 5°C a 70 °C
- Motor cerrado, protección IP55, aislamiento clase F (para alta temperatura), servicio continuo, enfriado por aire, protección térmica incorporada en motores monofásicos



CÓDIGO	HP	KW	FASES X VOLTS	AMP.	SUCCIÓN X DESCARGA (Rosca NPT)	DMS*	PRESIÓN AL CIERRE (m/psi)	CARGA EN METROS (psi)				PESO (kg)
								6 (8.5)	8 (11.3)	12 (17)	16 (22.7)	
								GASTO (litros por minuto)				
ALTRA03-1230	0.3	0.25	1 x 230	2	1.25" x 1"	1.5"	14.1 / 20	100	87	54		7
ALTRA05-1230	0.5	0.37		2.4			16.8 / 23.8		104	75	18	7.5

\*DMS= Diámetro mínimo sugerido para tubería de succión.

## CURVAS DE OPERACIÓN

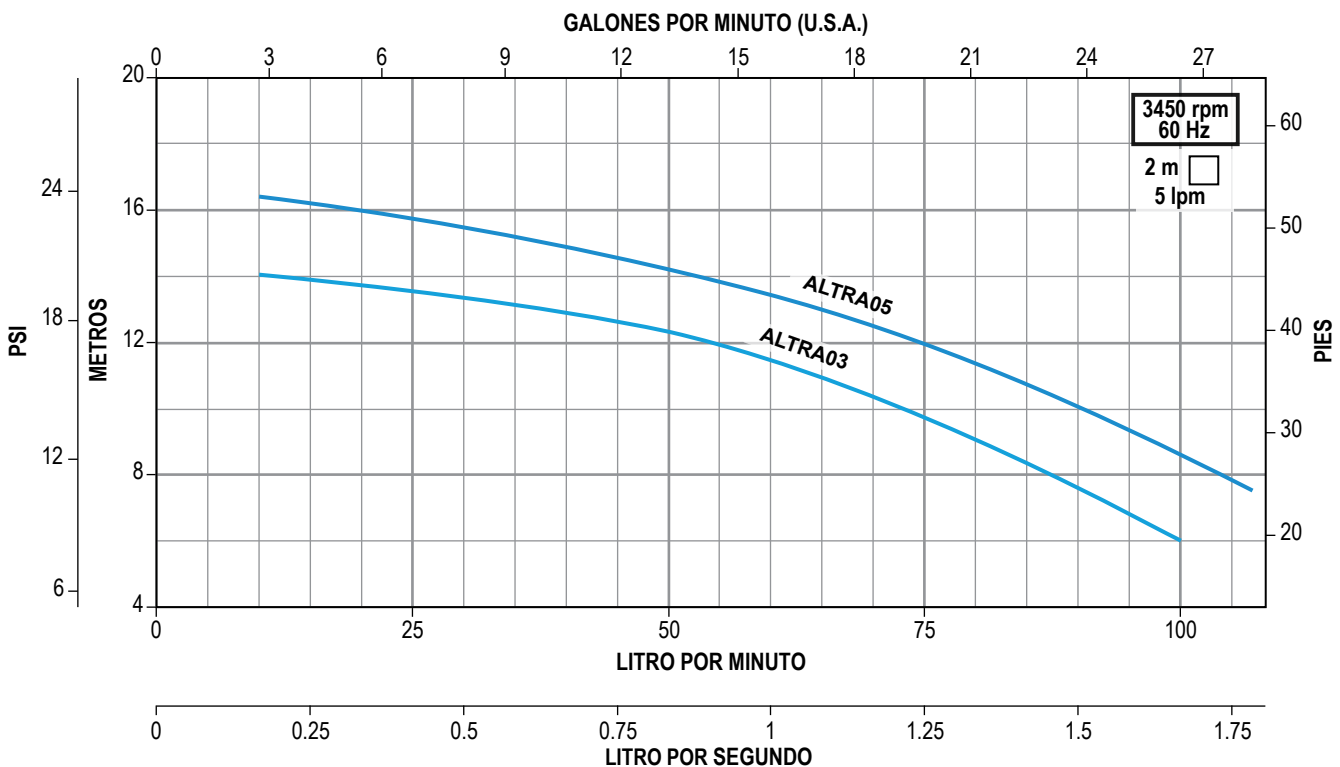

- Ideal para sistemas de agua potable y aplicaciones en donde se requiera evitar que el líquido a bombear tenga contacto con materiales sujetos a oxidación
- Impulsor cerrado en acero inoxidable 304
- Eje, cuerpo de la bomba y tornillería en acero inoxidable 304
- Pintura de alta calidad
- Sello mecánico en Carbón-Carburo de Silicio/VITON®
- Empaque del cuerpo hidráulico en VITON®
- Temperatura máxima de líquido a bombear: 5°C a 70°C
- Motor cerrado, protección IP55, aislamiento clase F (para alta temperatura), servicio continuo, enfriado por aire, protección térmica incorporada en motores monofásicos



CÓDIGO	HP	KW	FASES X VOLTS	AMP.	SUCCIÓN X DESCARGA (Rosca NPT)	DMS*	PRESIÓN AL CIERRE (m/psi)	CARGA EN METROS (psi)						PESO (kg)
								8 (11.3)	12 (17)	16 (22.7)	20 (28.4)	24 (34)	28 (39.7)	
								GASTO (litros por minuto)						
ALTRA07-1230	0.7	0.55	1 x 230	3.8	1.5" x 1.5"	2"	11 / 15.6	225						8
ALTRA10-1230	1	0.75		5.2			15 / 21.3	350	200					9
ALTRA15-1230	1.5	1.1		7.5			21 / 29.8	460	375	255	75			16.3
ALTRA20-1230	2	1.5		10.2			26 / 36.9	510	430	345	235	80		18
ALTRA20-3234	2	1.5	3 x 230/460	7.3/3.7	2" x 2"	2.5"	26 / 36.9	510	430	345	235	80		18
ALTRA30-1230		2.2	1 x 230	14.5			26 / 36.9		580	475	350	175		22
ALTRA30-3234	3	2.2	3 x 230 / 460	9.5/4.8			26 / 36.9		580	475	350	175		22
ALTRA40-3234		3		12/6			29 / 41			545	450	320	100	23.4

\*DMS= Diámetro mínimo sugerido para tubería de succión.

### CURVAS DE OPERACIÓN

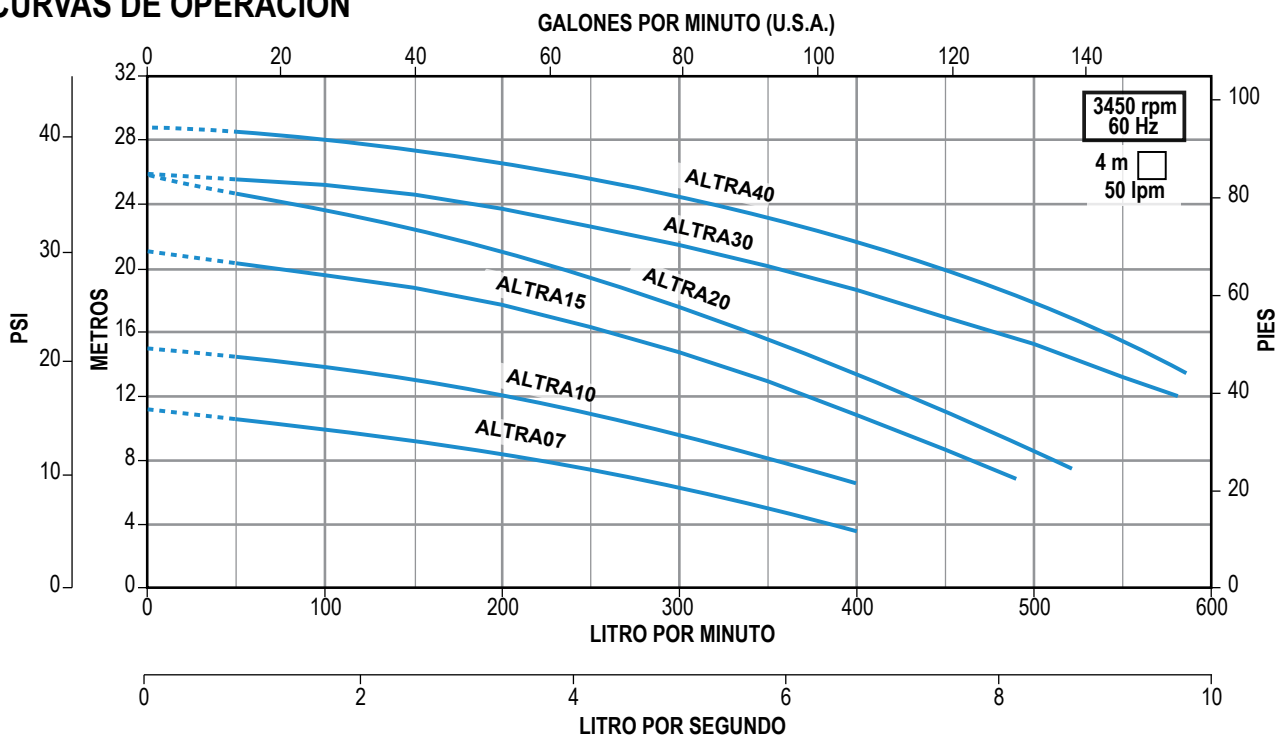

- Ideales para aplicaciones domésticas y donde se requiere que el agua no tenga contacto con materiales sujetos a oxidación
- Cuerpo, succión y descarga en acero inoxidable 304
- Eje en acero inoxidable 420
- Impulsor y difusor en Noryl®
- Sello mecánico en grafito/cerámica
- Autoaspirante a 8 m (a nivel del mar)
- Incluyen 1.5 m de cable tomacorriente con clavija, interruptor de encendido/apagado con cubierta plástica protectora, manija de construcción muy robusta
- Máxima temperatura del líquido a bombear: 35°C
- Motor cerrado, carcasa en aluminio, enfriado por aire, protección IP44, aislamiento clase F (para alta temperatura), protección térmica incorporada, servicio continuo



CÓDIGO	HP	KW	FASES X VOLTS	AMP.	SUCCIÓN X DESCARGA	DMS*	PRESIÓN AL CIERRE (m/psi)	CARGA EN METROS (psi)				PESO (kg)
								10 (14.2)	20 (28.4)	30 (42.6)	40 (56.8)	
								GASTO (litros por minuto)				
PET08/1127	0.8	0.6	1 x 127	5.2	1" x 1"	1.25"	38 / 54	40	30	17	8.8	
PET13/1127	1.3	1		8.6			43 / 61	52	44	34		14

\*DMS= Diámetro mínimo sugerido para tubería de succión.

## CURVAS DE OPERACIÓN

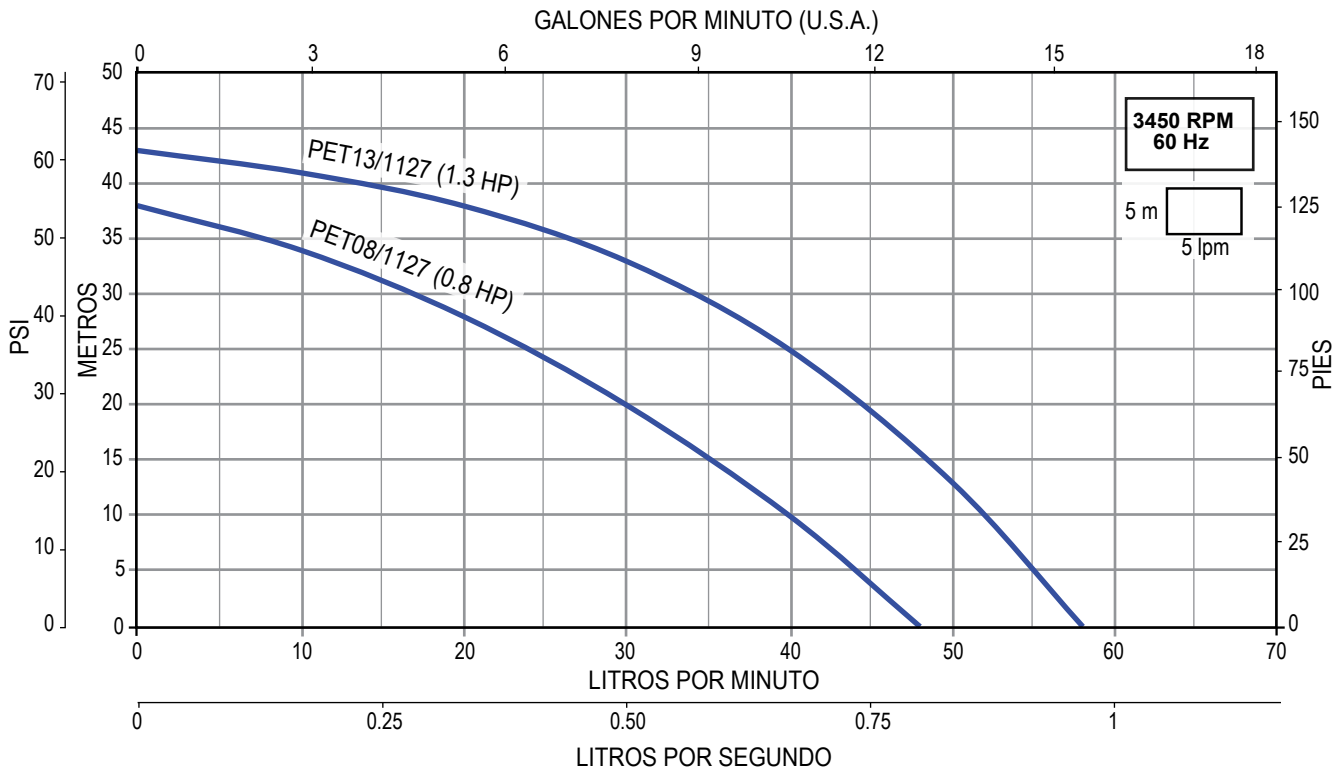

- Ideales para aplicaciones domésticas y donde se requiere que el agua no tenga contacto con materiales sujetos a oxidación
- Cuerpo, succión y descarga en acero inoxidable 304
- Impulsor y difusor en tecnopolímero Noryl® (PPO)
- Eje de la bomba: en acero inoxidable AISI 416
- Sello mecánico: Cerámica/Carbón
- Autoaspirante a 9 m (a nivel del mar)
- Incluyen 1.5 m de cable tomacorriente con clavija, interruptor de encendido/apagado con cubierta plástica protectora
- Máxima temperatura del líquido a bombear: 35°C
- Motor cerrado, carcasa en aluminio, enfriado por aire, protección IP44, aislamiento clase F (para alta temperatura), servicio continuo
- Protección térmica incorporada (sólo modelos monofásicos)



CÓDIGO	HP	KW	FASES X VOLTS	AMP.	SUCCIÓN X DESCARGA	DMS*	PRESIÓN AL CIERRE (m/psi)	CARGA EN METROS (psi)				PESO (kg)
								10 (14.2)	20 (28.4)	30 (42.6)	40 (56.8)	
								GASTO (litros por minuto)				
FIX05E	1/2	0.37	1 x 127	7.1	1" x 1"	1.25"	40 / 56	42	35	19	8.8	
FIX10E	1	0.75		9			44 / 62	47	43	27	8	10.3
FIX15E	1.5	1.1	10	54 / 76			64	59	51	33	11.5	
FIX15E/3230			3 x 230	3.5								

• Nuevo modelo

\*DMS= Diámetro mínimo sugerido para tubería de succión.

### CURVAS DE OPERACIÓN

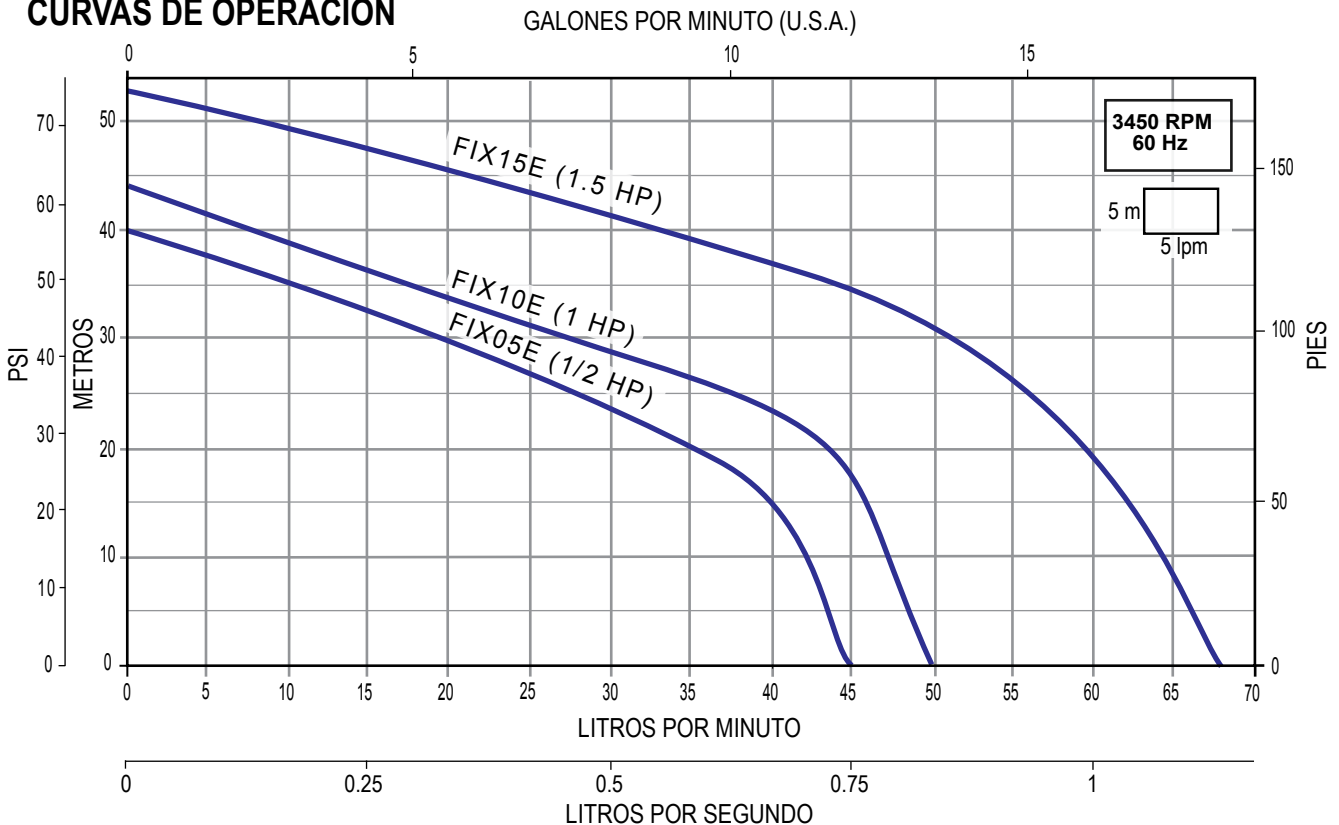

**Características de AP-5XB y 5XP:**

- Para uso doméstico (agua limpia)
- Cuerpo de la bomba: Hierro fundido, con inserto antibloqueo en acero inoxidable 304
- Impulsor: Aleación de latón, con álabes periféricos radiales
- Eje de la bomba: Acero Inoxidable AISI416
- Sello mecánico: Carbón-Cerámica
- Motor cerrado enfriado por aire, con protección térmica incorporada, asíncrono, dos polos, protección IP44, aislamiento clase B, servicio continuo
- Tratamiento de cataforesis (proceso de pintado por inmersión) aplicado en cuerpo hidráulico y soporte de sello mecánico

**Ventajas adicionales de la 5XP:**

- Interruptor on/off a prueba de goteo y cable tomacorriente con clavija



AP-5XB



AP-5XP

**NOM**



CÓDIGO	HP	KW	FASES X VOLTS	AMP.	SUCCIÓN X DESCARGA	DMS*	PRESIÓN AL CIERRE (m/psi)	CARGA EN METROS (psi)			PESO (kg)
								10 (14.2)	20 (28.4)	30 (42.6)	
								GASTO (litros por minuto)			
AP-5XB-1127	1/2	0.37	1 x 127	5	1" x 1"	1.25"	34 / 48	30	18.5	5	5.3
AP-5XP-1127											5.7

\*DMS= Diámetro mínimo sugerido para tubería de succión.

**CURVAS DE OPERACIÓN**

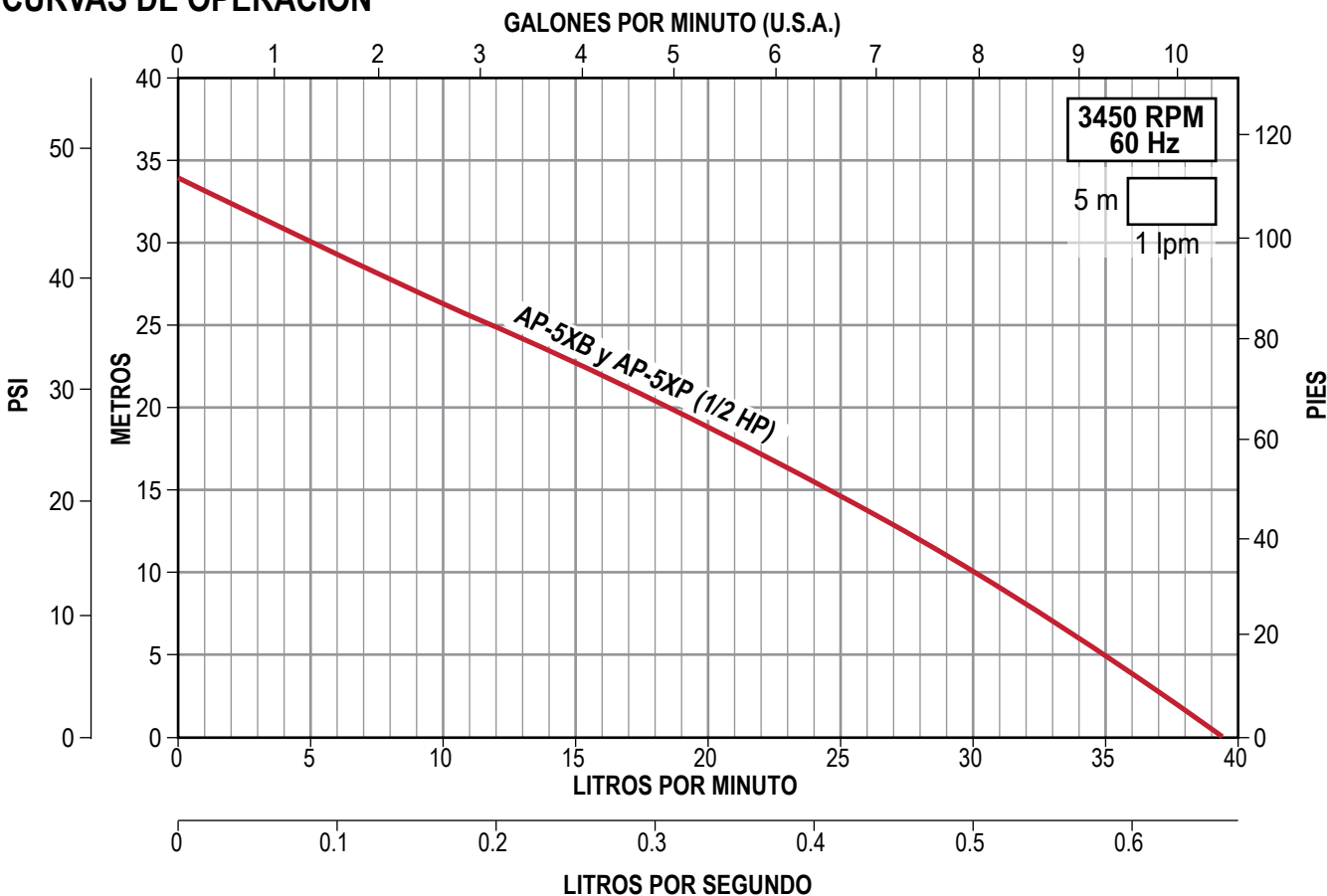



## MOTOBOMBAS PERIFÉRICAS

### Características de AP-50 y AP-50X

- Para uso doméstico (agua limpia)
- Cuerpo de la bomba: Hierro fundido
- Impulsor: Aleación de bronce, con álabes periféricos radiales
- Eje de la bomba: Acero Inoxidable AISI304
- Sello mecánico: Carbón-Cerámica
- Motor cerrado enfriado por aire, con protección térmica incorporada, asíncrono, dos polos, protección IP44, aislamiento clase B, servicio continuo

### Ventajas adicionales de la AP-50X

- Diseño especial con inserto antibloqueo en acero inoxidable
- Motor con alto par de arranque, sobredimensionado para soportar variaciones de voltaje
- Cuenta con interruptor a prueba de goteo, cable tomacorriente con clavija



AP-50X  
ANTIBLOQUEO



AP-50

**NOM**



CÓDIGO	HP	KW	FASES X VOLTS	AMP.	SUCCIÓN X DESCARGA	DMS*	PRESIÓN AL CIERRE (m/psi)	CARGA EN METROS (psi)				PESO (kg)
								10 (14.2)	20 (28.4)	30 (42.6)	40 (56.8)	
								GASTO (litros por minuto)				
AP-50/1127	1/2	0.37	1 x 127	4.7	1" x 1"	1.25"	37/52	27	16	6.5		5
AP-50X/1127							44/62	32.5	21.5	12	3.2	5.7

\*DMS= Diámetro mínimo sugerido para tubería de succión.

## CURVAS DE OPERACIÓN

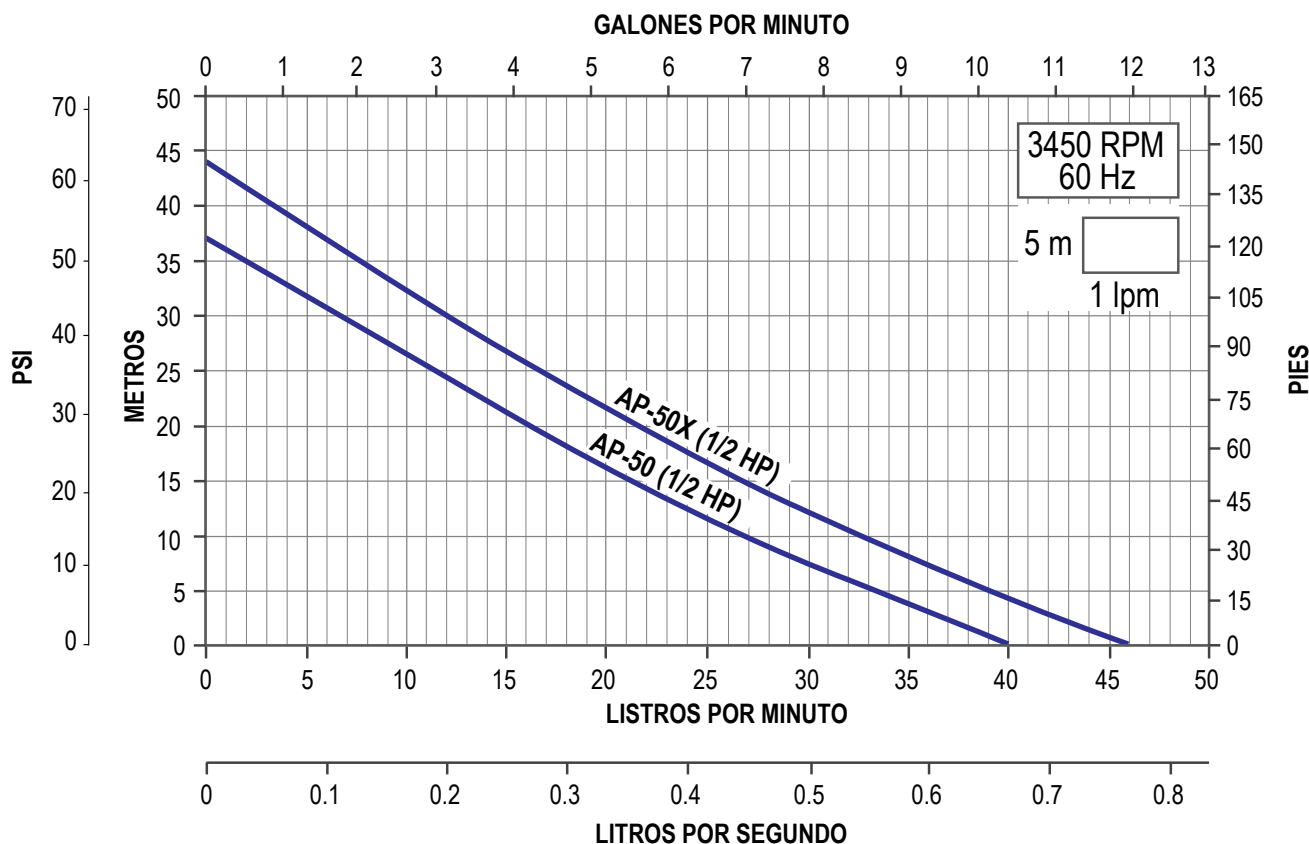

- Para circular agua caliente, hasta 110°C
- Compacta, silenciosa y de fácil instalación
- Bajo costo de operación. Uso continuo
- Cuerpo de bomba en hierro fundido. Impulsor en polipropileno
- Eje fabricado en porcelana. Bujes en cerámica
- Incluye selector de 3 velocidades, bridas en hierro fundido con tornillos y tuercas en acero inoxidable, o-rings, 1.2 m de cable tomacorriente con clavija
- Motor con protección térmica incorporada, aislamiento clase H (para alta temperatura), protección IP44
- Para automatizar el funcionamiento de la bomba LOOP le recomendamos adquirir el termostato TP3-10, incluye LEDS ON/OFF, 1.3m de cable conector con clavija y 1.3m de cable con sensor, cuenta con protección IP30 (NEMA2)



TERMOSTATO  
(Se vende por separado)



CÓDIGO	VELOCIDADES	HP	Watts	FASES X VOLTS	AMP.	SUCCIÓN X DESCARGA	PRESIÓN AL CIERRE (m/psi)	PESO (kg)
LOOP3V32-9/1115	V1 LOW	0.09	70	1 X 115	0.6	1.5" x 1.5" bridadas	6.6 / 9.4	4
	V2 MED	0.13	100		0.9		7.4 / 10.5	
	V3 HIGH	0.18	140		1.3		8.4 / 12	

CÓDIGO	DESCRIPCIÓN	FASES X VOLTS	AMPERAJE MÁXIMO (A)	RANGO DE TEMP.	PESO (kg)
TP3-10/115-5A	Termostato con termopar magnético para bomba Loop 3V	1 X 115	5	0~100°C	0.30

### CURVAS DE OPERACIÓN

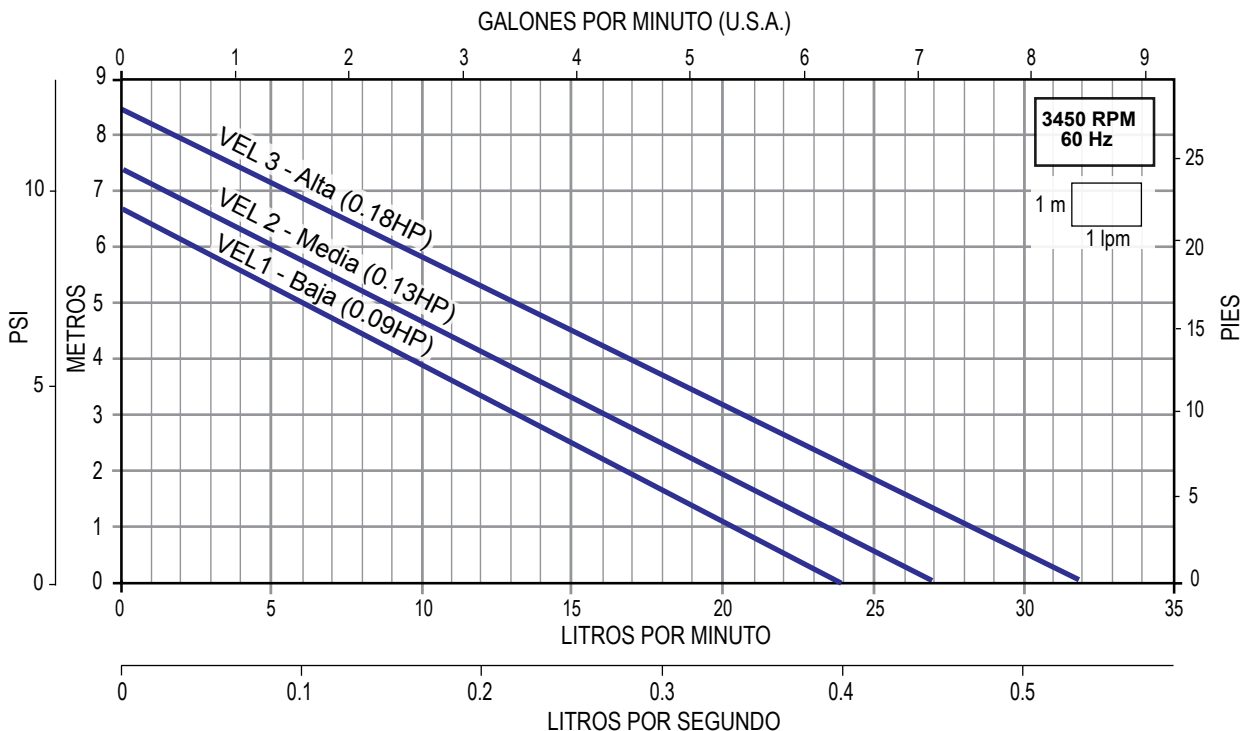



# Franklin Electric

## Serie 365

### BOMBA UTILITARIA (autocebante)

- Portátil, muy compacta y ligera, con manija en acero inoxidable
- Cuerpo de la bomba en bronce con niquelado decorativo de alta calidad para brindar resistencia a la corrosión, tapa en acero inoxidable
- Eje y leva en acero inoxidable
- Conexión para manguera de jardín o tubería de 3/8" de diámetro interior
- Impulsor flexible de caucho de nitrilo para una larga vida útil (incluye dos impulsores y juntas extra)
- Labio de sellado de nitrilo, lubricado, resistente al aceite
- Incluye 30 cm de cable tomacorriente

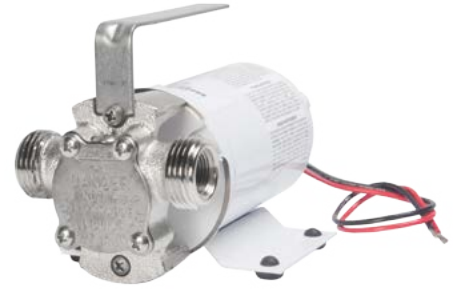

CÓDIGO	HP	WATTS	VOLTS	AMP.	SUCCIÓN X DESCARGA	PRESIÓN AL CIERRE (m/psi)	CARGA EN METROS (psi)					PESO (kg)
							2 (2.8)	4 (5.6)	6 (8.5)	8 (11.3)	10 (14.2)	
							GASTO (litros por hora)					
365/12V	1/10	100	12 VDC	7	3/4" MGHT / 3/8" FNPT	14 / 19.8	949	860	785	655	470	1.7

### CURVAS DE OPERACIÓN

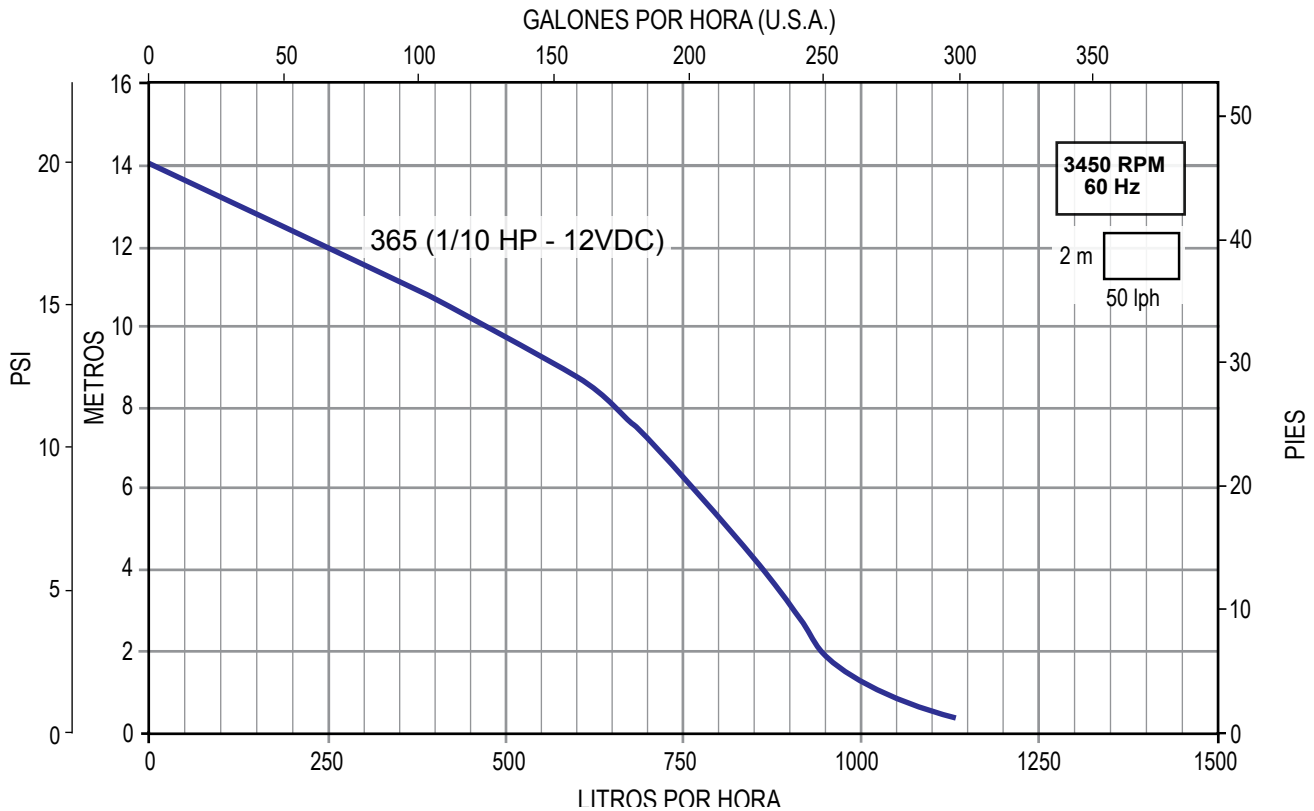

# ALTAMIRA®

Serie **JOB2** (para 2 Ips)

## MOTOBOMBAS MULTIETAPAS VERTICALES

- Muy robusta y de alta calidad. De fácil instalación
- Camisa, eje e impulsores anti-bloqueo en acero inoxidable 304
- Difusores en Noryl® con carga de fibra de vidrio
- Sello mecánico en grafito/cerámica
- Succión y descarga en hierro vaciado
- Caja de conexiones en aluminio
- Incluye contrabridas en hierro fundido
- Temperatura máxima de líquido a bombear: 70°C
- Motor cerrado, carcasa en aluminio, enfriado por aire, aislamiento clase F (para alta temperatura), protección IP55, servicio continuo



CÓDIGO	HP	KW	FASES X VOLTS	AMP.	SUCCIÓN X DESCARGA	DMS <sup>+</sup>	PRESIÓN AL CIERRE (m/psi)	CARGA EN METROS (psi)							PESO (kg)
								20 (28.4)	40 (56.8)	60 (85.2)	80 (113.6)	100 (142)	120 (170.4)	140 (198.8)	
								GASTO (litros por minuto)							
JOB2 R30-6	3	2.2	3x230/460	10.4 / 5.2	1.5" X 1.25"	2"	87 / 124	187	152	108	43				29
JOB2 R40-8	4	3		12 / 6			118/168	197	167	133	99	60			37
JOB2 R55-10	5.5	4		15 / 7.5			145/206	200	178	153	123	93	61	17	43

\*DMS= Diámetro mínimo sugerido para tubería de succión.

### CURVAS DE OPERACIÓN

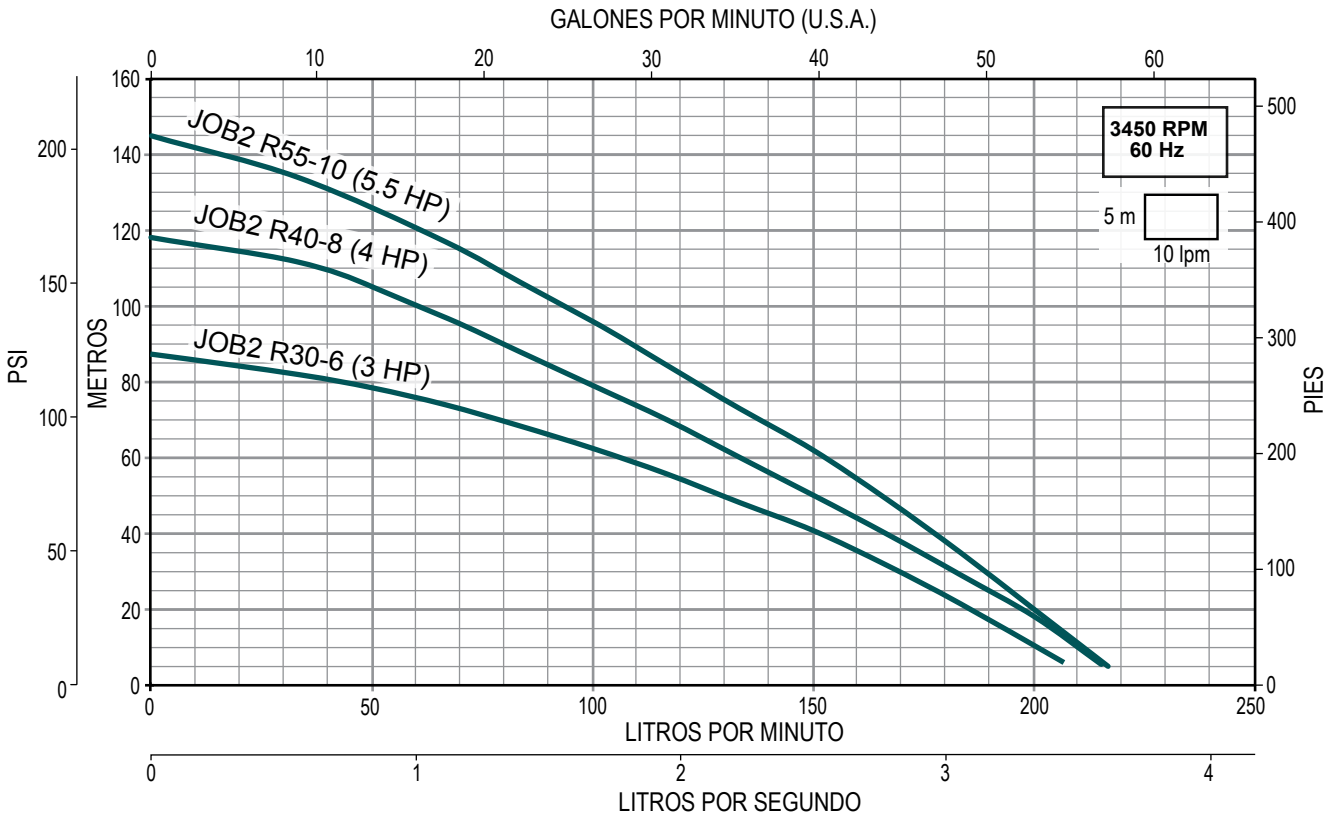

# ALTAMIRA®

Serie **JOB3.5** (para 3.5 lps)

## MOTOBOMBAS MULTIETAPAS VERTICALES

- Muy robusta y de alta calidad. De fácil instalación
- Camisa, eje e impulsores anti-bloqueo en acero inoxidable 304
- Difusores en Noryl® con carga de fibra de vidrio
- Sello mecánico en grafito/cerámica
- Succión y descarga en hierro vaciado
- Caja de conexiones en aluminio
- Incluye contrabridas en hierro fundido
- Temperatura máxima de líquido a bombear: 70°C
- Motor cerrado, carcasa en aluminio, enfriado por aire, aislamiento clase F (para alta temperatura), protección IP55, servicio continuo



CÓDIGO	HP	KW	FASES X VOLTS	AMP.	SUCCIÓN X DESCARGA	DMS*	PRESIÓN AL CIERRE (m/psi)	CARGA EN METROS (psi)						PESO (kg)
								15 (21.3)	30 (42.6)	45 (64)	60 (85.2)	75 (106.5)	90 (127.8)	
								GASTO (litros por minuto)						
JOB3.5 R30-4	3	2.2	3x230/460	10.4 / 5.2	1.5" X 1.25"	2"	51 / 72	268	210	110				29
JOB3.5 R40-6	4	3		12 / 6			65 / 92	303	261	204	110			37
JOB3.5 R55-7	5.5	4		15 / 7.5			90 / 128	304	276	242	200	139		41

\*DMS= Diámetro mínimo sugerido para tubería de succión.

### CURVAS DE OPERACIÓN

GALONES POR MINUTO (U.S.A.)

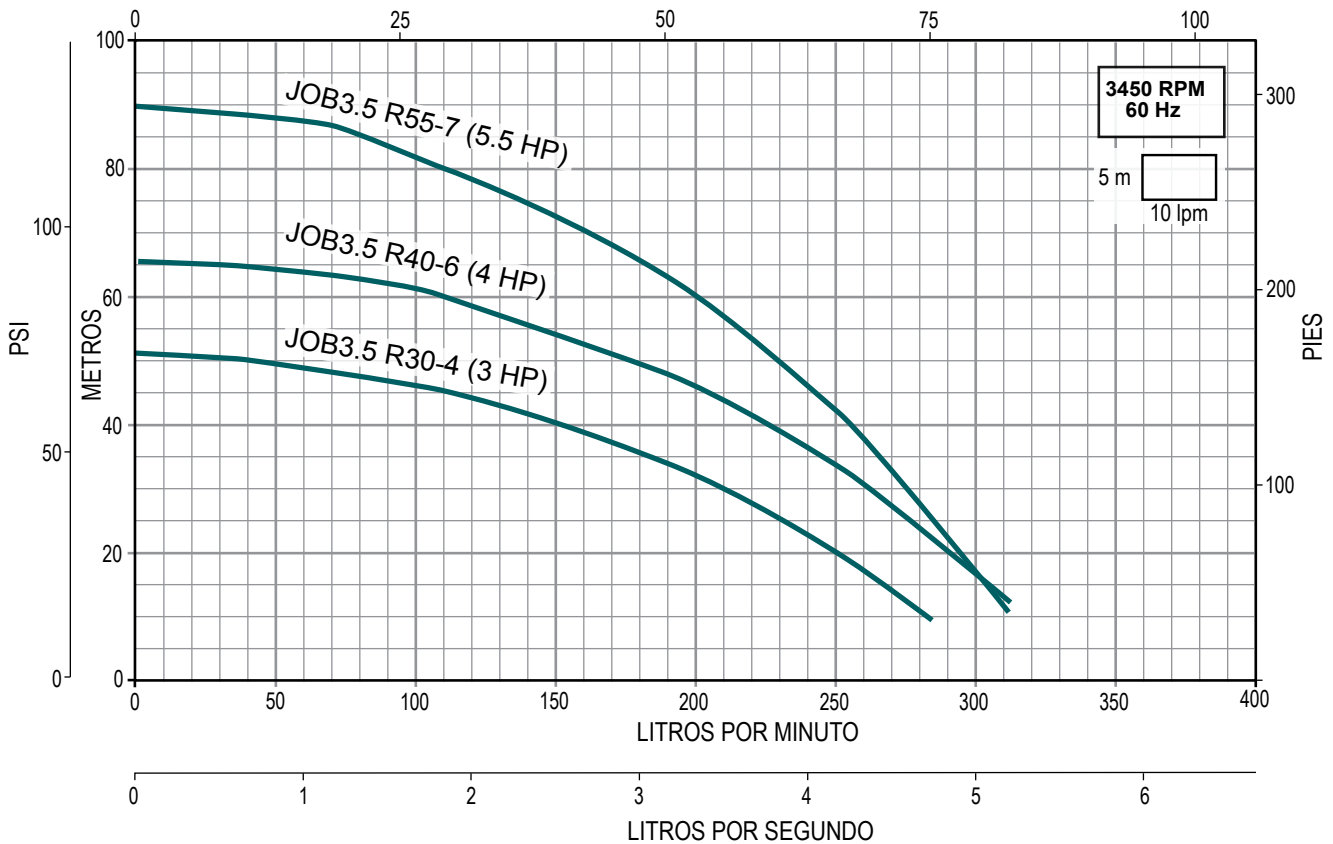

Serie **MULTI35** (para 35 gpm)

- Muy robusta y de alta calidad. De fácil instalación
- Impulsores y cuerpo en acero inoxidable 304
- Eje en acero inoxidable 420
- Difusores en Noryl® con carga de fibra de vidrio
- Sello mecánico en grafito y cerámica
- Succión y descarga en hierro gris de fundición
- Incluye contrabridas construidas en hierro gris de fundición
- Temperatura máxima de líquido a bombear: 40°C
- Motor cerrado, carcasa en aluminio, enfriado por aire, aislamiento clase F (para alta temperatura), protección IP55, servicio continuo



CÓDIGO	HP	KW	FASES X VOLTS	AMP.	SUCCIÓN X DESCARGA	DMS*	PRESIÓN AL CIERRE (m/psi)	CARGA EN METROS (psi)					PESO (kg)
								20 (28.4)	40 (56.8)	60 (85.2)	80 (113.6)	100 (142)	
								GASTO (litros por minuto)					
MULTI35-3	2	1.5	3 x 220 / 440	7.3 / 4.1	1.5" x 1.25"	2"	64 / 90		144	43			24.3
MULTI35-4	3	2.2		9 / 5.1			86 / 122		177	122	40		31
MULTI35-5	4	3		13 / 7.2			106 / 149			160	114	45	36.4

\*DMS= Diámetro mínimo sugerido para tubería de succión.

**CURVAS DE OPERACIÓN**

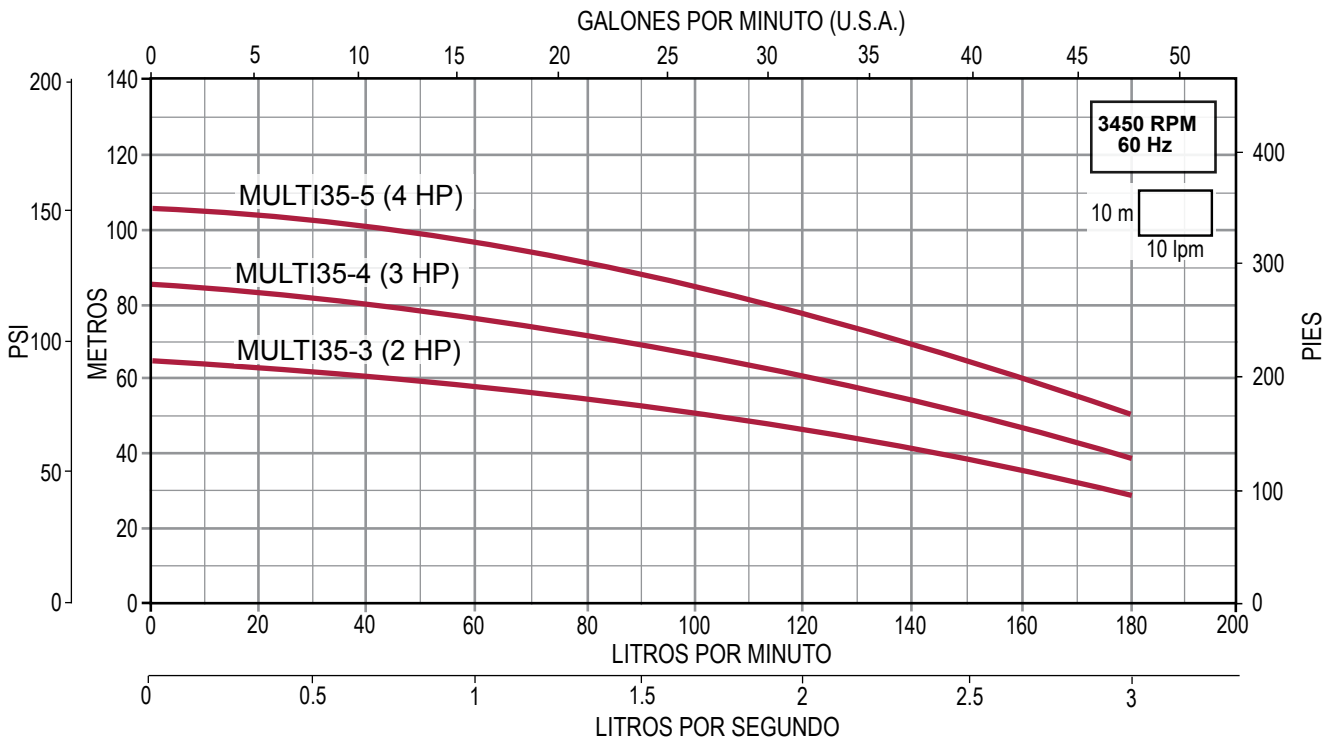

**Serie MULTI45** (para 45 gpm)

- Muy robusta y de alta calidad. De fácil instalación
- Impulsores y cuerpo en acero inoxidable 304
- Eje en acero inoxidable 420
- Difusores en Noryl® con carga de fibra de vidrio
- Sello mecánico en grafito y cerámica
- Succión y descarga en hierro gris de fundición
- Incluye contrabridas construidas en hierro gris de fundición
- Temperatura máxima de líquido a bombear: 40°C
- Motor cerrado, carcasa en aluminio, enfriado por aire, aislamiento clase F (para alta temperatura), protección IP55, servicio continuo



CÓDIGO	HP	KW	FASES X VOLTS	AMP.	SUCCIÓN X DESCARGA	DMS*	PRESIÓN AL CIERRE (m/psi)	CARGA EN METROS (psi)					PESO (kg)
								20 (28.4)	40 (56.8)	60 (85.2)	80 (113.6)	100 (142)	
								GASTO (litros por minuto)					
MULTI45-3	3	2.2	3 x 220 / 440	8.3 / 4.6	1.5" x 1.25"	2"	53 / 75	250	150				25.8
MULTI45-4	4	2.9		11.2 / 6			76 / 106	288	223	140			31.2
MULTI45-5	5.5	4.1		15.4 / 8.3			95 / 134	304	252	196	113		36.7

\*DMS= Diámetro mínimo sugerido para tubería de succión.

**CURVAS DE OPERACIÓN**

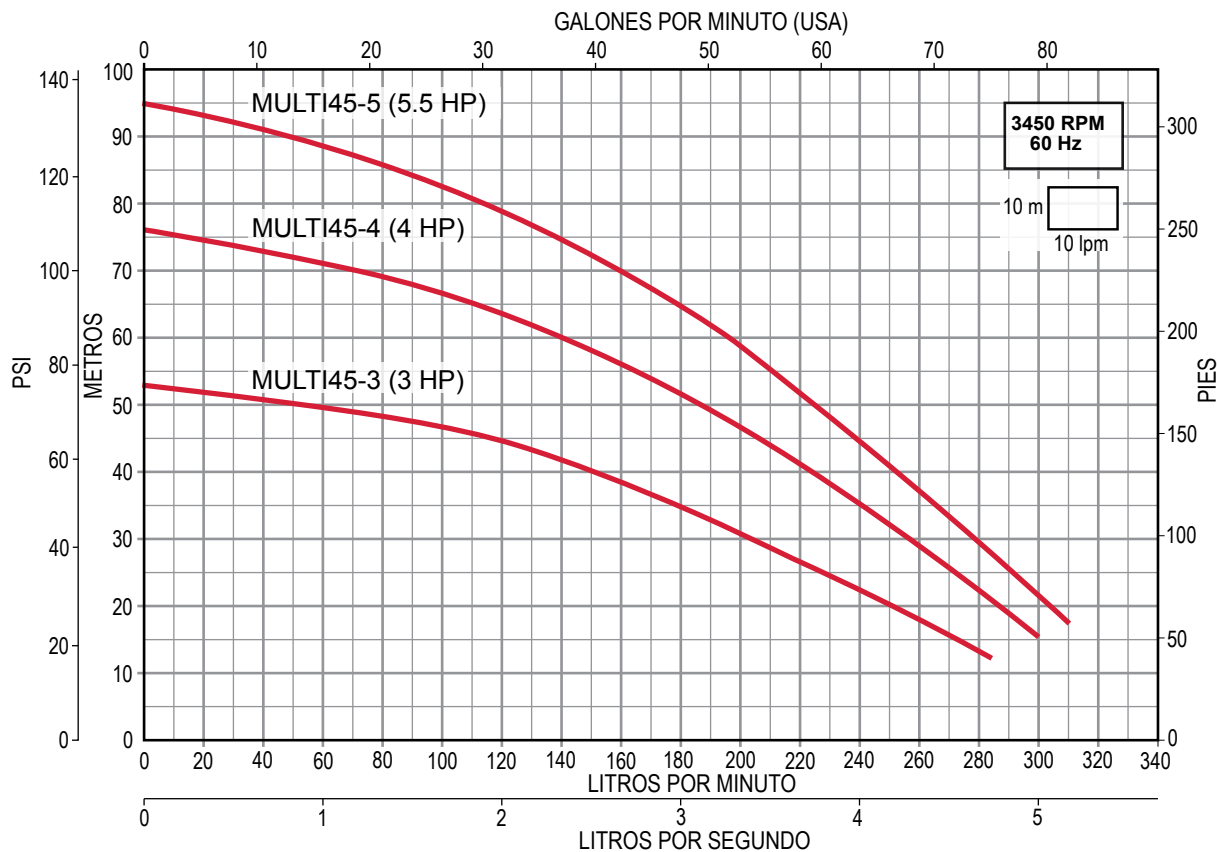

# ALTAMIRA®

Serie **Altapres 03P** (para 0.3 lps)

## MULTIETAPAS HORIZONTAL PARA ALTA PRESIÓN

- Diseño especial de impulsores flotantes antibloqueo
- Cuerpo de la bomba (tubo envolvente): acero inoxidable AISI 304
- Cabezal de descarga y soporte de motor: hierro fundido
- Impulsores: tecnopolímero con carga de fibra de vidrio
- Tazones: acero inoxidable AISI 304
- Eje de la bomba: en acero inoxidable
- Temperatura máxima de líquido a bombear: 71°C
- Presión máxima de succión (entrada): 75 PSI
- Motor abierto a prueba de goteo (ODP), asíncrono, dos polos, 60 Hz, 3,450 RPM, armazón NEMA 56J, servicio continuo versión monofásica cuenta con protección contra baja carga (rearme automático)



CÓDIGO	CAUDAL NOMINAL	HP	KW	FASES X VOLTS	AMP.	SUCCIÓN X DESCARGA	DMS*	PRESIÓN AL CIERRE (m/psi)	CARGA EN METROS (psi)								PESO (kg)
									20 (28.4)	40 (56.8)	60 (85.2)	80 (113.6)	100 (142)	120 (170.4)	140 (198.8)	160 (227.2)	
									GASTO (litros por minuto)								
ALTAPRES 03P05M	0.3 lps / 19 lpm / 5 GPM	1/2	0.37	1 x 115/230 V	9.2	1" x 1"	1.25"	91 / 129	32	27	20	8	-	-	-	-	18.6
ALTAPRES 03P10M		1	0.75	11.4	11.4			181 / 257	35	33	31	26	24	21	16	11	22.7

\*DMS= Diámetro mínimo sugerido para tubería de succión.

## CURVAS DE OPERACIÓN

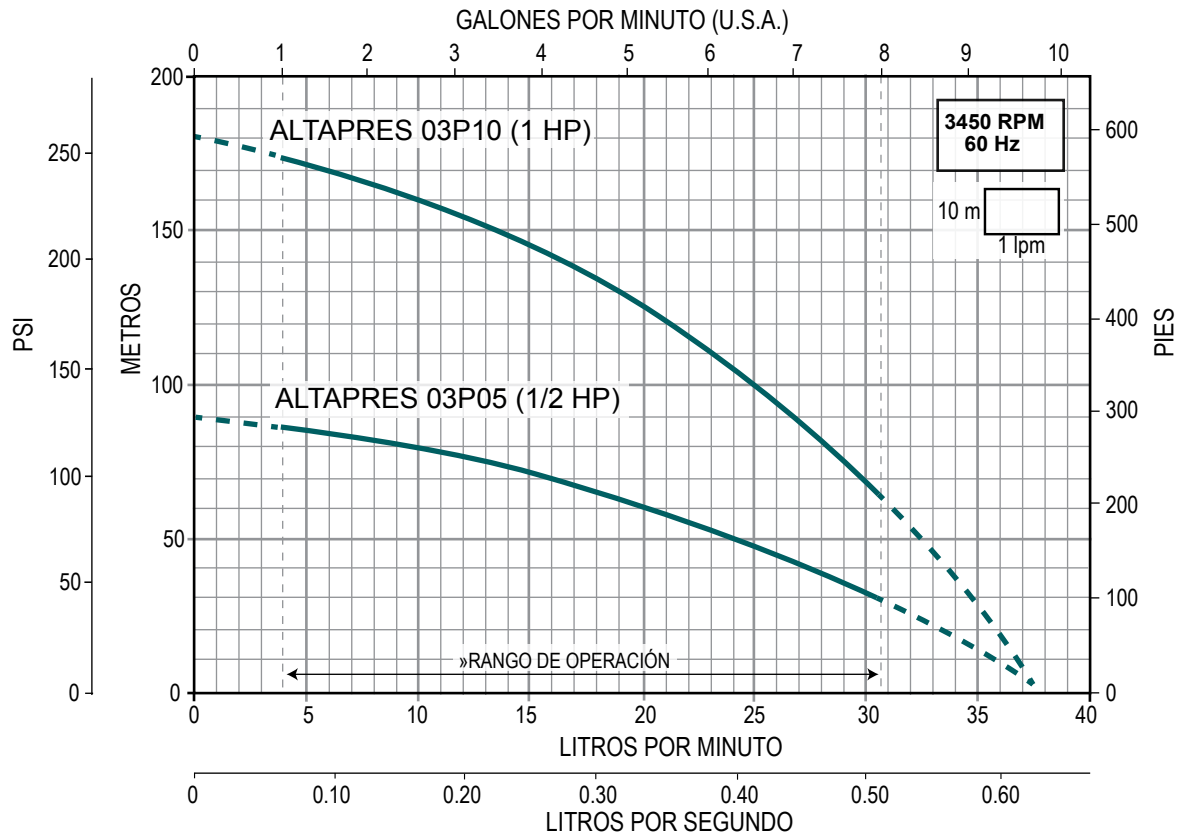



- Diseño especial de impulsores flotantes antibloqueo
- Cuerpo de la bomba (tubo envolvente): acero inoxidable AISI 304
- Cabezal de descarga y soporte de motor: hierro fundido
- Impulsores: tecnopolímero con carga de fibra de vidrio
- Tazones: acero inoxidable AISI 304
- Eje de la bomba: en acero inoxidable
- Temperatura máxima de líquido a bombear: 71°C
- Presión máxima de succión (entrada): 75 PSI
- Motor abierto a prueba de goteo (ODP), asíncrono, dos polos, 60 Hz, 3,450 RPM, armazón NEMA 56J, servicio continuo versión monofásica cuenta con protección contra baja carga (rearme automático)



CÓDIGO	CAUDAL NOMINAL	HP	KW	FASES X VOLTS	AMP.	SUCCIÓN X DESCARGA	DMS*	PRESIÓN AL CIERRE (m/psi)	CARGA EN METROS (psi)								PESO (kg)
									20 (28.4)	40 (56.8)	60 (85.2)	80 (113.6)	100 (142)	120 (170.4)	140 (198.8)	160 (227.2)	
									GASTO (litros por minuto)								
ALTAPRES 08P10M	0.8 lps / 45 lpm / 12 GPM	1	0.75	1 X	11.4	1" x 1"	1.25"	97 / 137	69	61	50	38	-	-	-	-	22.7
ALTAPRES 08P15M		1.5	1.1	115/230V	16.2			147 / 208	72	68	61	55	46	36	23	-	21.5
ALTAPRES 08P15T		2	1.5	3 X	8.6			147 / 208	72	68	61	55	46	36	23	-	30.4
ALTAPRES 08P20T				208-230/460 V	5.8			171 / 242	74	70	66	61	55	48	39	23	

\*DMS= Diámetro mínimo sugerido para tubería de succión.

### CURVAS DE OPERACIÓN

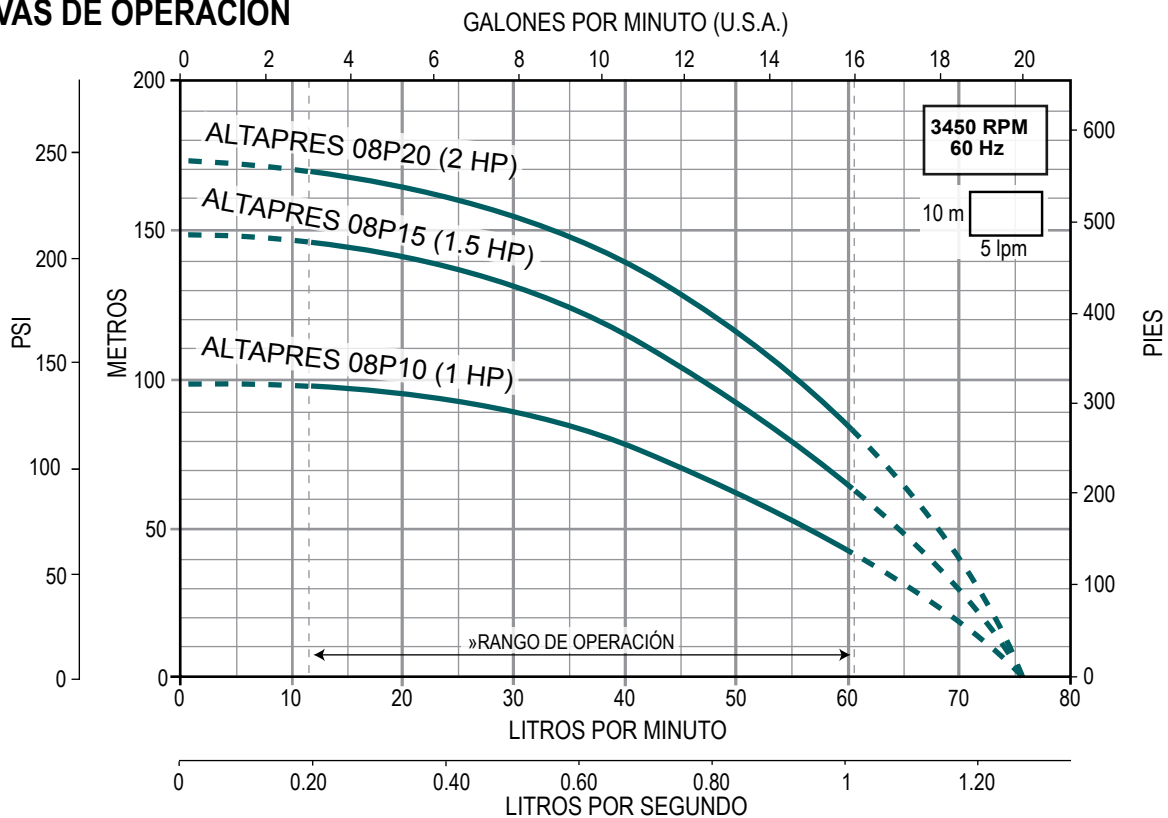

# ALTAMIRA®

Serie **Altapres 16P** (para 1.6 lps)

## MULTIETAPAS HORIZONTAL PARA ALTA PRESIÓN

- Diseño especial de impulsores flotantes antibloqueo
- Cuerpo de la bomba (tubo envolvente): acero inoxidable AISI 304
- Cabezal de descarga y soporte de motor: hierro fundido
- Impulsores: tecnopolímero con carga de fibra de vidrio
- Tazones: acero inoxidable AISI 304
- Eje de la bomba: en acero inoxidable
- Temperatura máxima de líquido a bombear: 71°C
- Presión máxima de succión (entrada): 75 PSI
- Motor abierto a prueba de goteo (ODP), asíncrono, dos polos, 60 Hz, 3,450 RPM, armazón NEMA 56J, servicio continuo versión monofásica cuenta con protección contra baja carga (rearme automático)



CÓDIGO	CAUDAL NOMINAL	HP	KW	FASES X VOLTS	AMP.	SUCCIÓN X DESCARGA	DMS*	PRESIÓN AL CIERRE (m/psi)	CARGA EN METROS (psi)								PESO (kg)
									20 (28.4)	40 (56.8)	60 (85.2)	80 (113.6)	100 (142)	120 (170.4)	140 (198.8)	160 (227.2)	
									GASTO (litros por minuto)								
ALTAPRES 16P20T	1.6 lps / 96 lpm / 25 GPM	2	1.5	3 X	5.8	1" X 1"	1.5"	91 / 129	135	119	95	61	-	-	-	-	30.4
ALTAPRES 16P30T		3	2	208-230/460 V	8			131 / 186	143	134	121	106	85	51	-	-	

\*DMS= Diámetro mínimo sugerido para tubería de succión.

## CURVAS DE OPERACIÓN

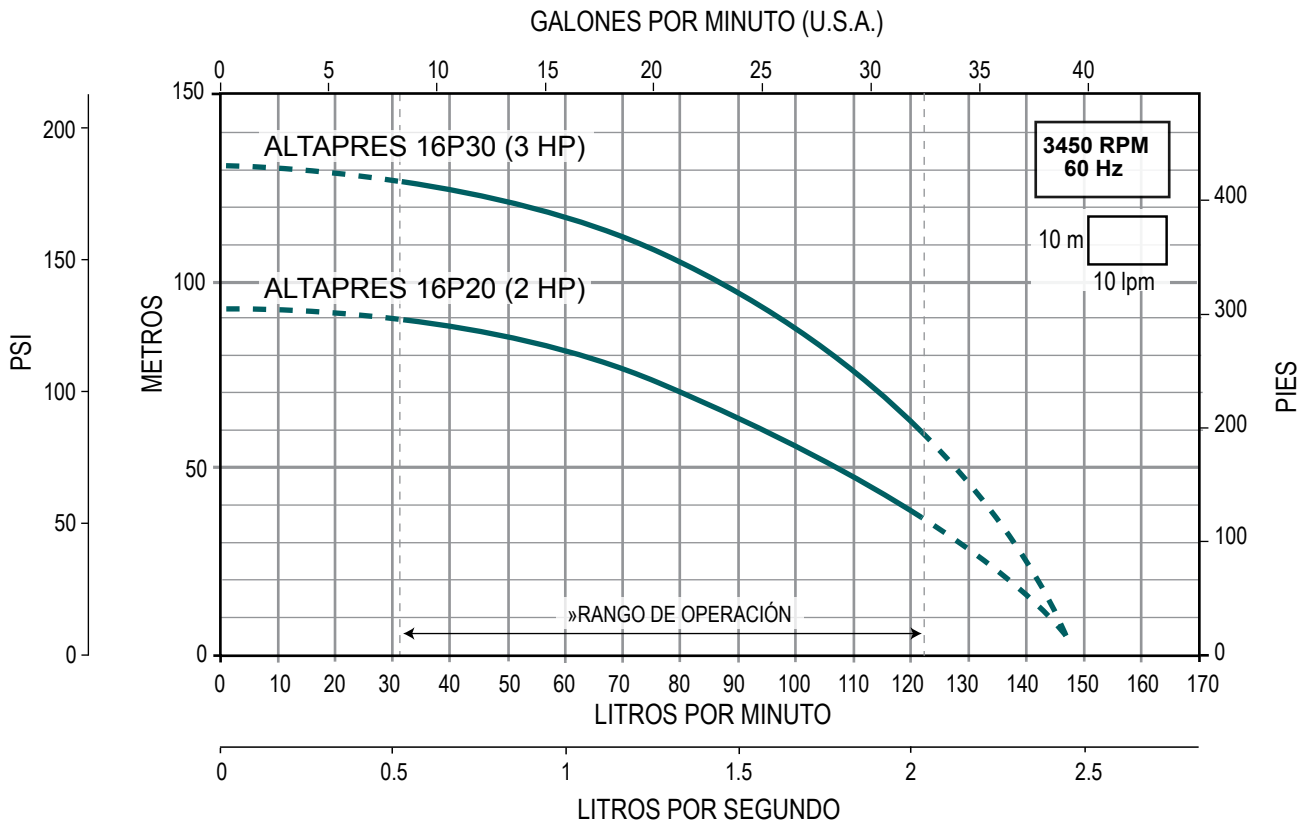

- Cuentan con sistema de impulsor flotante, logrando así altas eficiencias y larga vida útil
- Eje, cuerpo de la bomba (tubo envolvente) y cabezal de descarga en acero inoxidable
- Impulsores fabricados en Celcon®. Sello mecánico: carbón/cerámica/goma Viton®. Difusores: fabricados en Noryl®
- Manija, soporte de motor, succión y pie muy robustos, construidos en hierro fundido (para la bomba monofásica) o acero inoxidable (para la bomba trifásica)
- Temperatura máxima de líquido a bombear: 49°C
- Motor ODP (abierto a prueba de goteo), asíncrono, dos polos, protección IP 22, aislamiento clase B, servicio continuo



Versión monofásica



CÓDIGO	CAUDAL NOMINAL	HP	KW	FASES X VOLTS	AMP.	SUCCIÓN X DESCARGA	DMS*	PRESIÓN AL CIERRE (m/psi)	CARGA EN METROS (psi)						PESO (kg)	
									60 (85.2)	80 (113.6)	100 (142)	120 (170.4)	140 (198.8)	160 (227.2)		180 (255.6)
									GASTO (litros por minuto)							
ALTAPRES20H05/1123	20 lpm / 5 GPM	1/2	0.37	1 x	9.0 / 4.5	1" x 1"	1.25"	113 / 161	27.5	21.5	11.5					18
ALTAPRES20H10/1123		1	0.75	115/230	14.2 / 7.1			187 / 266			27.5	24.5	20.5	15	5	22

\*DMS= Diámetro mínimo sugerido para tubería de succión.

### CURVAS DE OPERACIÓN

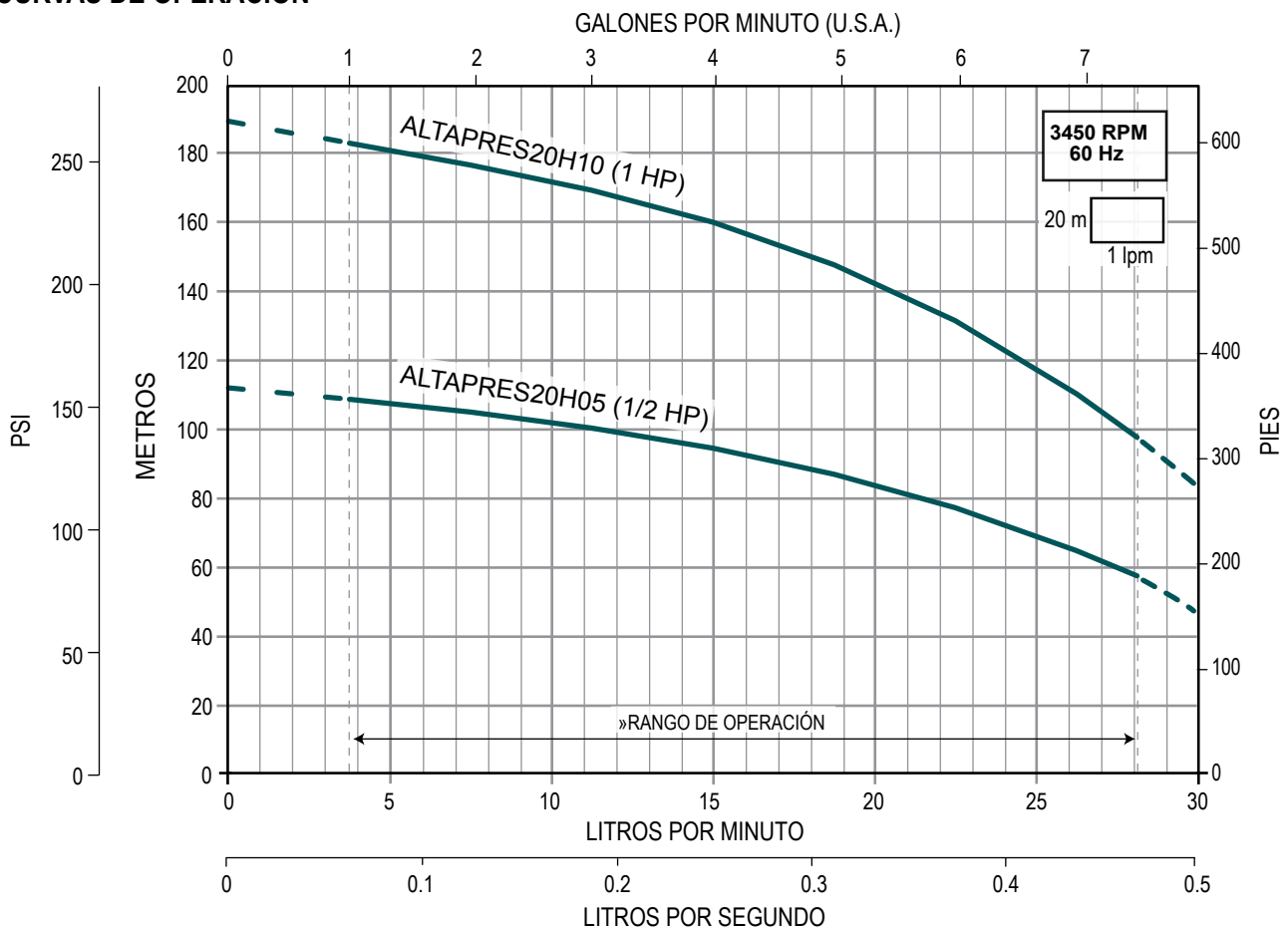

- Cuentan con sistema de impulsor flotante, logrando así altas eficiencias y larga vida útil
- Eje, cuerpo de la bomba (tubo envolvente) y cabezal de descarga en acero inoxidable
- Impulsores fabricados en Celcon®. Sello mecánico: carbón/cerámica/goma Viton®. Difusores: fabricados en Noryl®
- Manija, soporte de motor, succión y pie muy robustos, contruidos en hierro fundido (para la bomba monofásica) o acero inoxidable (para la bomba trifásica)
- Temperatura máxima de líquido a bombear: 49°C
- Motor ODP (abierto a prueba de goteo), asincrono, dos polos, protección IP 22, aislamiento clase B, servicio continuo



Versión monofásica



CÓDIGO	CAUDAL NOMINAL	HP	KW	FASES X VOLTS	AMP.	SUCCIÓN X DESCARGA	DMS*	PRESIÓN AL CIERRE (m/psi)	CARGA EN METROS (psi)										PESO (kg)		
									40 (56.8)	60 (85.2)	80 (113.6)	100 (142)	120 (170.4)	140 (198.8)	160 (227.2)	180 (255.6)	200 (284)	220 (312.4)			
									GASTO (litros por minuto)												
ALTAPRES30H05/1123	30 lpm / 7 GPM	1/2	0.37	1 x 115/230	9.0/4.5	1" x 1"	1.25"	102/145	37	30.5	21								18		
ALTAPRES30H07/1123		3/4	0.55		11.2/5.6			128/182		34.5	28.5	21	8								20
ALTAPRES30H10/1123		1	0.75		14.2/7.1			181/257			36	32	27.5	22	14						22
ALTAPRES30H15/1123		1.5	1.1		17.6/8.8			240/341				35.5	33	30.2	26.5	22.5	17.5	10.5			26

\*DMS= Diámetro mínimo sugerido para tubería de succión.

### CURVAS DE OPERACIÓN

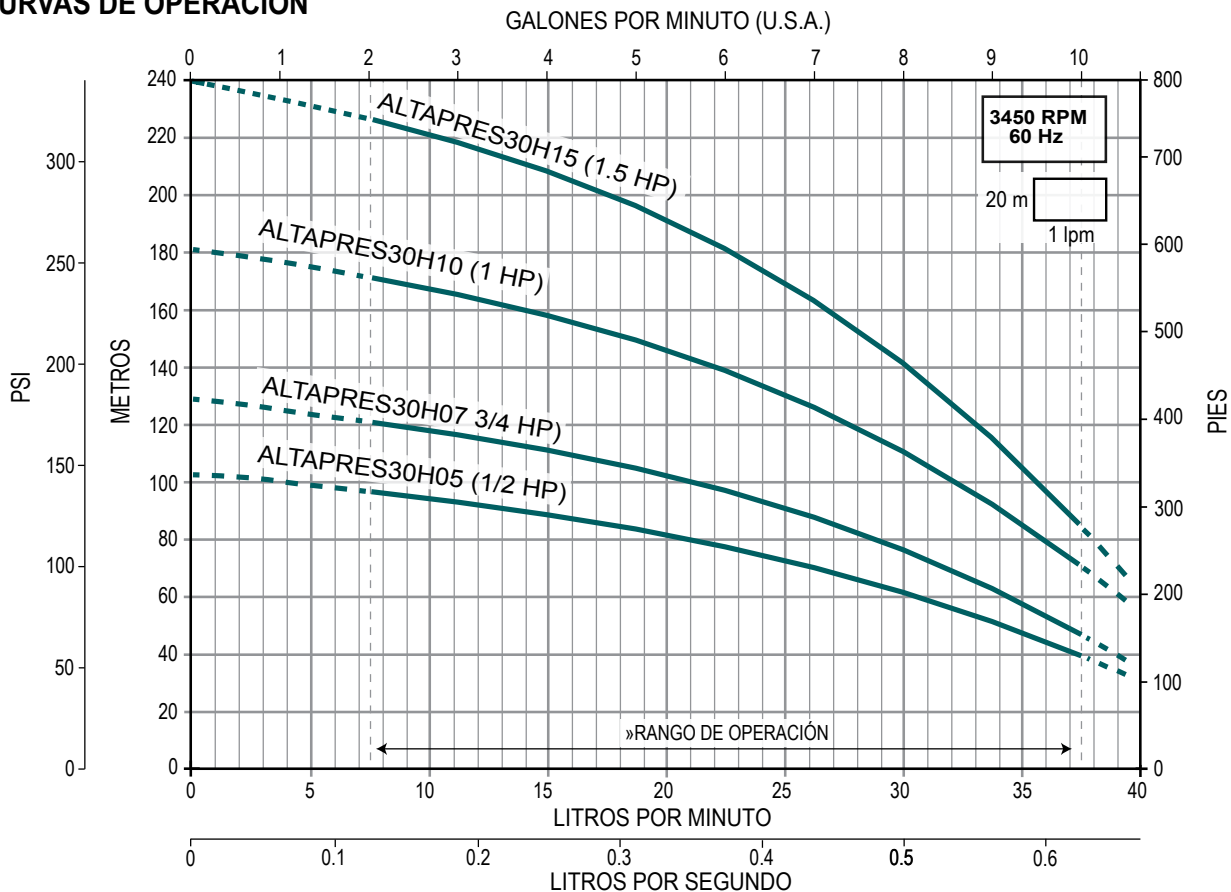

- Cuentan con sistema de impulsor flotante, logrando así altas eficiencias y larga vida útil
- Eje, cuerpo de la bomba (tubo envolvente) y cabezal de descarga en acero inoxidable
- Impulsores fabricados en Celcon®. Sello mecánico: carbón/cerámica/goma Viton®. Difusores: fabricados en Noryl®
- Manija, soporte de motor, succión y pie muy robustos, contruidos en hierro fundido (para la bomba monofásica) o acero inoxidable (para la bomba trifásica)
- Temperatura máxima de líquido a bombear: 49°C
- Motor ODP (abierto a prueba de goteo), asíncrono, dos polos, protección IP 22, aislamiento clase B, servicio continuo



Versión monofásica



CÓDIGO	CAUDAL NOMINAL	HP	KW	FASES X VOLTS	AMP.	SUCCIÓN X DESCARGA	DMS*	PRESIÓN AL CIERRE (m/psi)	CARGA EN METROS (psi)								PESO (kg)				
									40 (56.8)	60 (85.2)	80 (113.6)	100 (142)	120 (170.4)	140 (198.8)	160 (227.2)	180 (255.6)		200 (284)	220 (312.4)		
									GASTO (litros por minuto)												
ALTAPRES40H05/1123	40 lpm / 10 GPM	1/2	0.37	1 x 115/230	9/4.5	1" x 1"	1.25"	89/126	47.5	34.5	14							18			
ALTAPRES40H07/1123		3/4	0.55		11.2/5.6			102/145	50.5	41	28									20	
ALTAPRES40H10/1123		1	0.75		14.2/7.1			142/202	49.5	43	34	21.5									22
ALTAPRES40H15/1123		1.5	1.1		17.6/8.8			191/271	52	48	43	38	31	21							25
ALTAPRES40H20/1123		2	1.5		24/12			232/330		51.5	47.5	44	39.5	34	27	18					27

\*DMS= Diámetro mínimo sugerido para tubería de succión.

### CURVAS DE OPERACIÓN

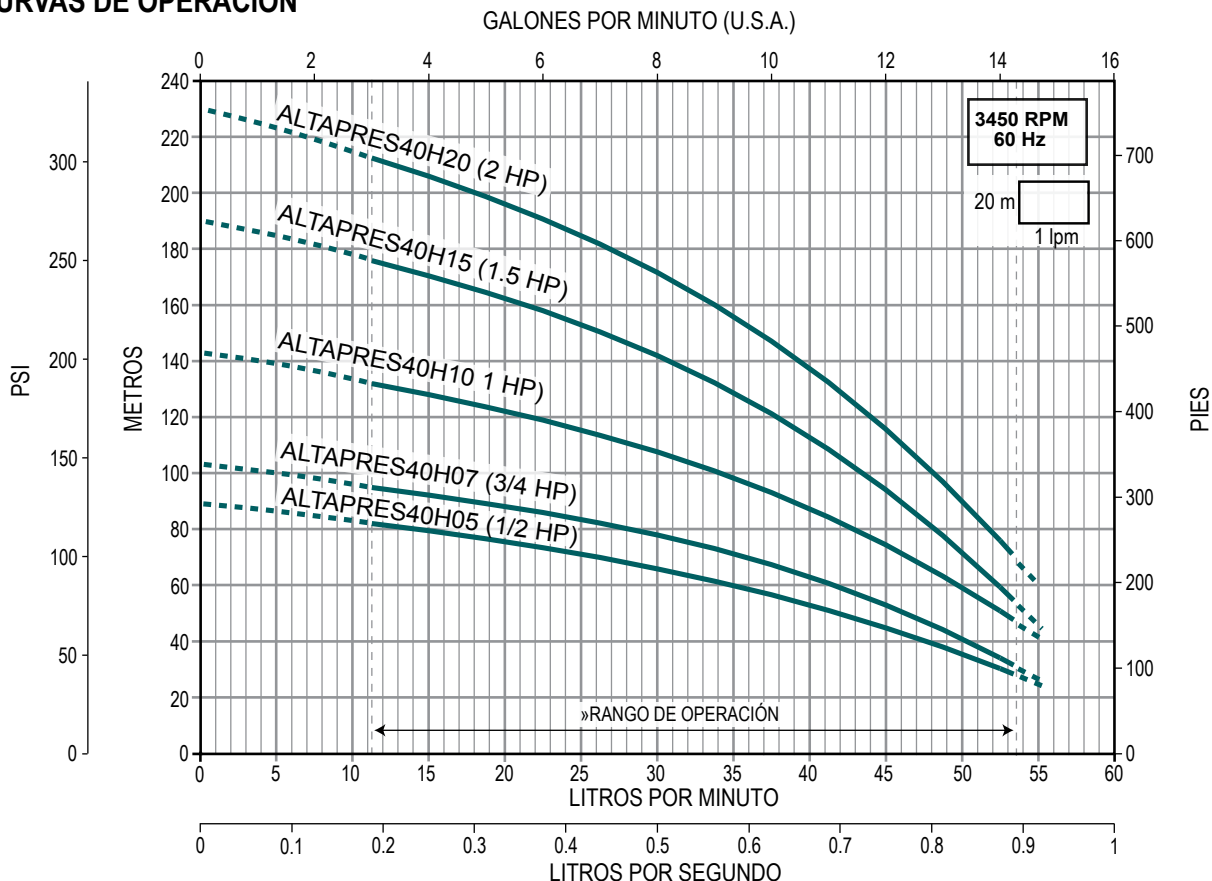

- Cuentan con sistema de impulsor flotante, logrando así altas eficiencias y larga vida útil
- Eje, cuerpo de la bomba (tubo envolvente) y cabezal de descarga en acero inoxidable
- Impulsores fabricados en Celcon®. Sello mecánico: carbón/cerámica/goma Viton®. Difusores: fabricados en Noryl®
- Manija, soporte de motor, succión y pie muy robustos, construidos en hierro fundido (para la bomba monofásica) o acero inoxidable (para la bomba trifásica)
- Temperatura máxima de líquido a bombear: 49°C
- Motor ODP (abierto a prueba de goteo), asíncrono, dos polos, protección IP 22, aislamiento clase B, servicio continuo



Versión trifásica



Versión monofásica



CÓDIGO	CAUDAL NOMINAL	HP	KW	FASES X VOLTS	AMP.	SUCCIÓN X DESCARGA	DMS*	PRESIÓN AL CIERRE (m/psi)	CARGA EN METROS (psi)								PESO (kg)			
									40 (56.8)	60 (85.2)	80 (113.6)	100 (142)	120 (170.4)	140 (198.8)	160 (227.2)	180 (255.6)				
									GASTO (litros por minuto)											
ALTAPRES60H10/1123	60 lpm / 15.8 GPM	1	0.75	1 x 115/230	14.2/7.1	1" x 1"	1.25"	103/146	72.5	60	43							21		
ALTAPRES60H15/1123		1.5	1.1	3 x 208-230/460	8.5/4.25			152/216		70	61.5	52.5	40	22					24	
ALTAPRES60X15/3234				1 x 115/230	24/12				70	62	53	40	22					22		
ALTAPRES60H20/1123		2	1.5	3 x 208-230/460	8.5/4.25			192/273		75	69	63	55	45.5	34	16.5				27
ALTAPRES60X20/3234				1 x 115/230	24/12				75	69	63	55	46	34	17				25	

\*DMS= Diámetro mínimo sugerido para tubería de succión.

### CURVAS DE OPERACIÓN

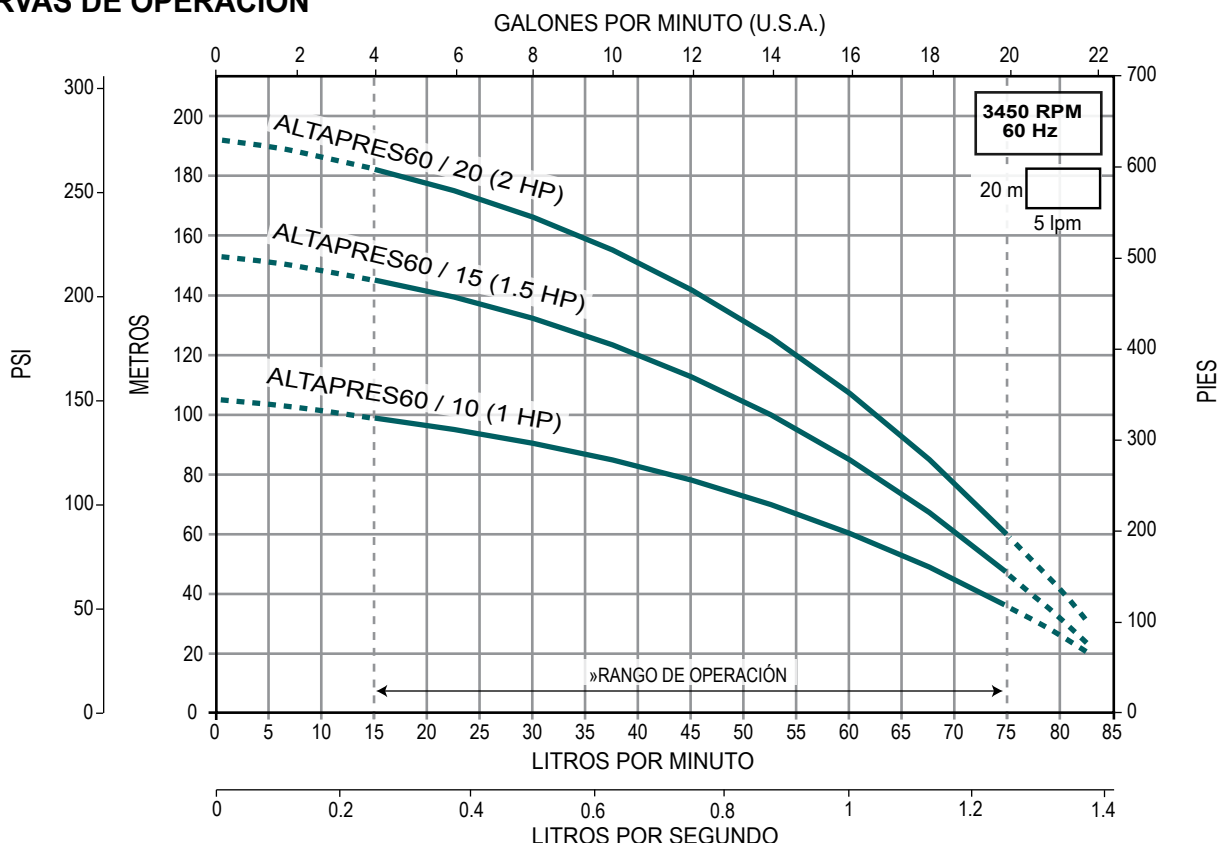

- Cuentan con sistema de impulsor flotante, logrando así altas eficiencias y larga vida útil
- Eje, cuerpo de la bomba (tubo envolvente) y cabezal de descarga en acero inoxidable
- Impulsores fabricados en Celcon®. Sello mecánico: carbón/cerámica/goma Viton®. Difusores: fabricados en Noryl®
- Manija, soporte de motor, succión y pie muy robustos, contruidos en hierro fundido (para la bomba monofásica) o acero inoxidable (para la bomba trifásica)
- Temperatura máxima de líquido a bombear: 49°C
- Motor ODP (abierto a prueba de goteo), asíncrono, dos polos, protección IP 22, aislamiento clase B, servicio continuo



Versión monofásica



CÓDIGO	CAUDAL NOMINAL	HP	KW	FASES X VOLTS	AMP.	SUCCIÓN X DESCARGA	DMS*	PRESIÓN AL CIERRE (m/psi)	CARGA EN METROS (psi)							PESO (kg)
									40 (56.8)	60 (85.2)	80 (113.6)	100 (142)	120 (170.4)	140 (198.8)	160 (227.2)	
									GASTO (litros por minuto)							
ALTAPRES75H07/1123	75 lpm / 20 GPM	3/4	0.55	1 x 115/230	10.2/5.6	1" x 1"	1.25"	57/81	72							19
ALTAPRES75H10/1123		1	0.75		14.2/7.1			79/112	94	68						21
ALTAPRES75H15/1123		1.5	1.1		24/12			112/159		92	72	43				25
ALTAPRES75H20/1123		2	1.5		132/188				100	87	69	45			26	
ALTAPRES75H30/1230		3	2.2	1 x 230	13.3			168/239		98	88	75	57.5	28	32	

\*DMS= Diámetro mínimo sugerido para tubería de succión.

### CURVAS DE OPERACIÓN

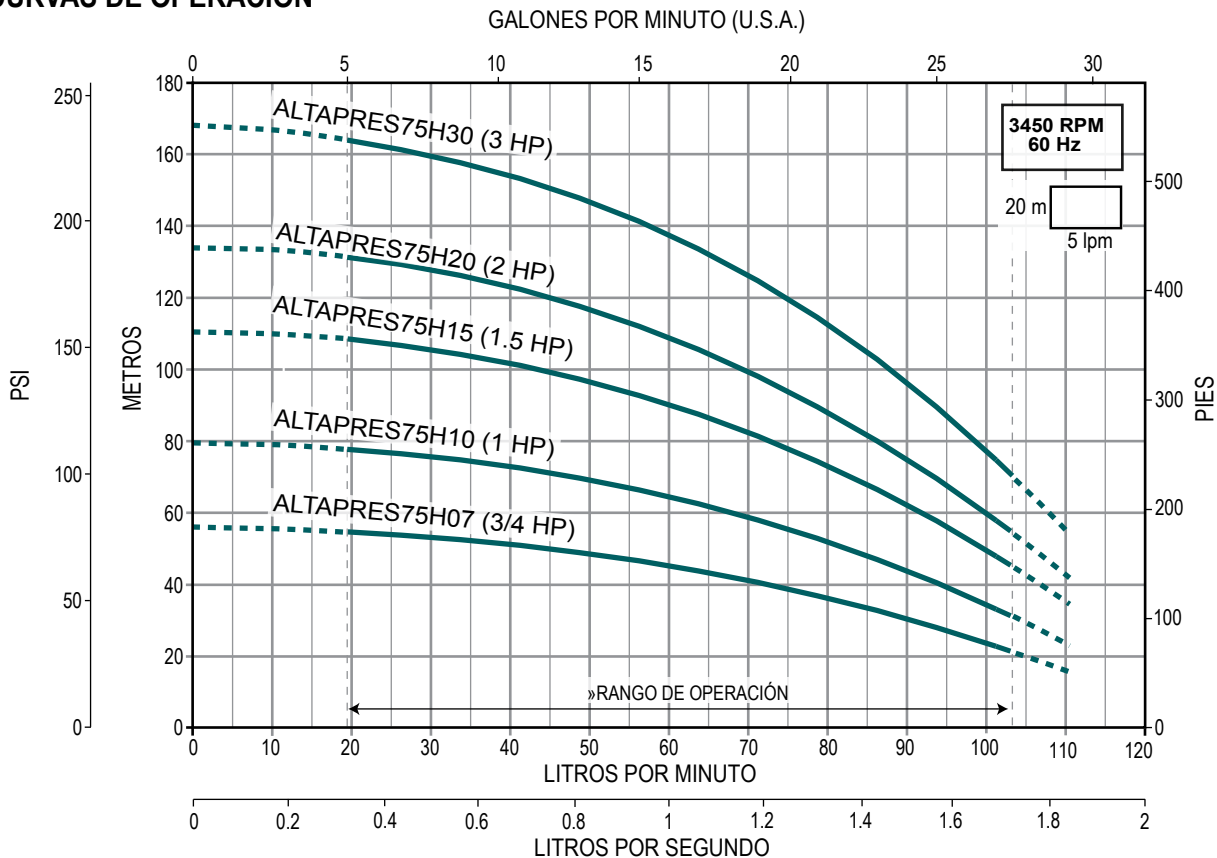

- Cuentan con sistema de impulsor flotante, logrando así altas eficiencias y larga vida útil
- Eje, cuerpo de la bomba (tubo envolvente) y cabezal de descarga en acero inoxidable
- Impulsores fabricados en Celcon®. Sello mecánico: carbón/cerámica/goma Viton®. Difusores: fabricados en Noryl®
- Manija, soporte de motor, succión y pie muy robustos, contruidos en hierro fundido (para la bomba monofásica) o acero inoxidable (para la bomba trifásica)
- Temperatura máxima de líquido a bombear: 49°C
- Motor ODP (abierto a prueba de goteo), asíncrono, dos polos, protección IP 22, aislamiento clase B, servicio continuo



Versión trifásica



Versión monofásica



CÓDIGO	CAUDAL NOMINAL	HP	KW	FASES X VOLTS	AMP.	SUCCIÓN X DESCARGA	DMS*	PRESIÓN AL CIERRE (m/psi)	CARGA EN METROS (psi)					PESO (kg)
									60 (85.2)	80 (113.6)	100 (142)	120 (170.4)	140 (198.8)	
									GASTO (litros por minuto)					
ALTAPRES95H20/1123	95 lpm / 25 GPM	2	1.5	1 x 115/230	24.0/12.0	1" x 1"	1.5"	112/159	109	88	60			26
3x208-230/460				8.5/4.25	109				88	60		25		
ALTAPRES95H30/1230		3	2.2	1 x 230	13.3			143/203	124	108.5	93.5	73	43	31
3x208-230/460				10.0/5.0	124				108.5	93.5	73	43	30	

\*DMS= Diámetro mínimo sugerido para tubería de succión.

### CURVAS DE OPERACIÓN

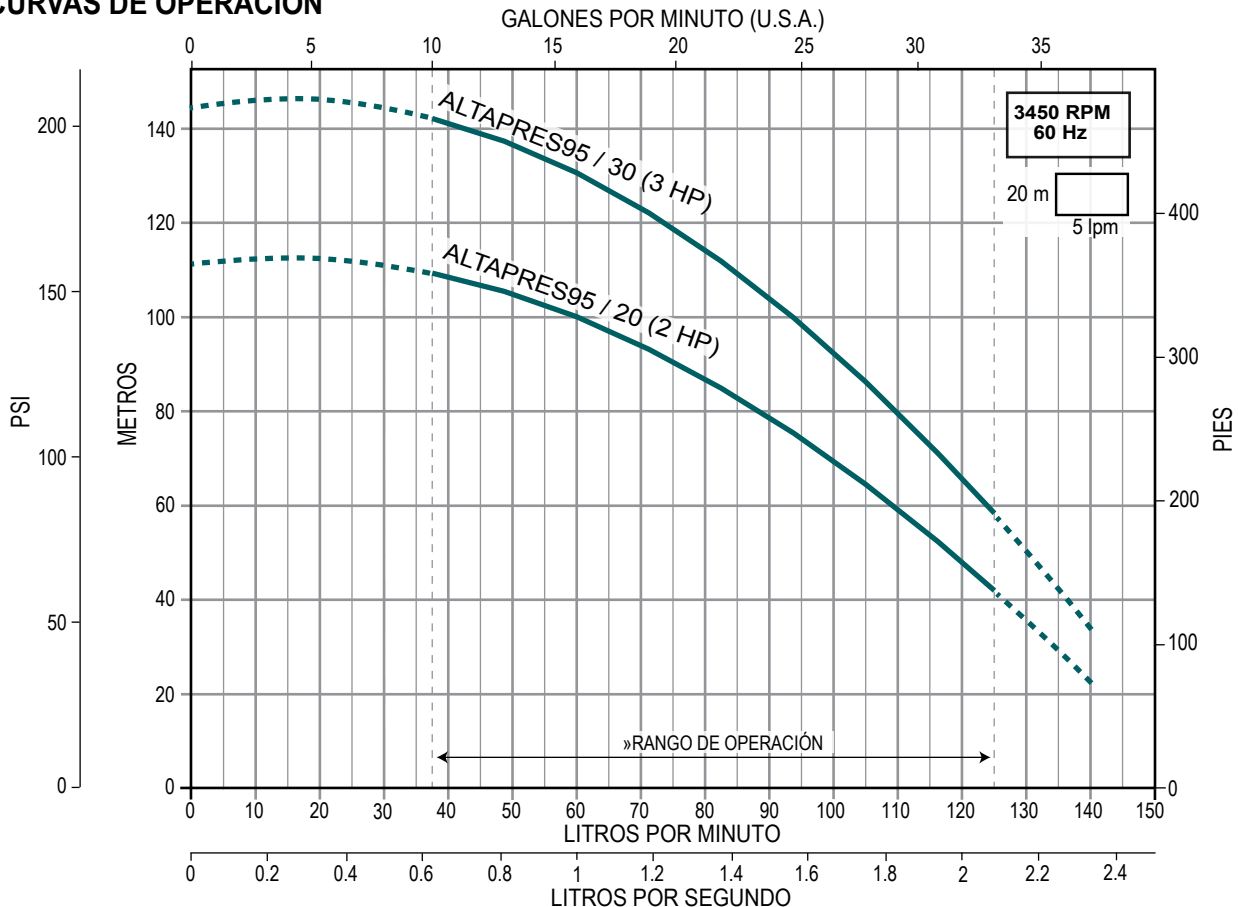



# MOTOBOMBAS CENTRÍFUGAS HORIZONTALES

**ALTAMIRA**<sup>®</sup>  
*Serie* **FLUX**

Gran  
robustez

2  
AÑOS  
DE GARANTÍA



Cuerpo en acero  
inoxidable

RANGO DE POTENCIA:  
1.5 a 50 HP

RANGO DE CAUDAL:  
4 a 44 LPS

▪ *Versatilidad* ▪ *Eficiencia* ▪ *Desempeño*



### CARACTERÍSTICAS:

Serie FLUX es una amplia gama de motobombas centrífugas horizontales monoetapa. Su cuerpo hidráulico construido en acero inoxidable ofrece una solución confiable a las necesidades del mercado.

- Técnica avanzada de fabricación
- Diseño versátil
- Gran robustez
- Diseño compacto, ya que adopta la nueva técnica de fabricación a través del Hidroconformado
- Eje, impulsor y tornillería en acero inox. 304
- Sello mecánico en Carbón-Cerámica/NBR
- Empaque del cuerpo hidráulico en NBR
- Conexión hidráulica a través de contrabridas
- Motor asíncrono, dos polos, totalmente cerrado enfriado por ventilador (TCCV), aislamiento clase F, protección térmica incorporada en equipos monofásicos, grado de protección IP55

### APLICACIONES:

- Sistemas de agua potable
- Sistemas de enfriamiento
- Sistemas contra incendio
- Presurizadores múltiples
- Sistemas de riego agrícolas
- Tratamiento de agua

### OPERACIÓN:

- Rango de temperatura del líquido: 5°C a 70 °C
- Máxima temperatura ambiente: 40°C
- Rango pH: 6 a 8
- Máxima presión de operación: 10 bar / 145 psi
- Densidad recomendada: 1 g/m<sup>3</sup>



### VENTAJAS:

- Diseño compacto, ya que adopta la nueva técnica de fabricación a través del Hidroconformado
- Fácil instalación



Contrabridas tipo DIN estándar en acero inoxidable 304.  
Rosca hembra NPT  
(Se vende por separado)

Succión y descarga en acero inoxidable 304

Conexión hidráulica a través de contrabridas

Estator en aluminio



Cuerpo hidráulico en acero inoxidable 304, ideal para aplicaciones donde se requiere que el agua no tenga contacto con materiales sujetos a oxidación

Tornillería en acero inoxidable 304

Base robusta en metal troquelado

### RANGOS DE OPERACIÓN

Las motobombas horizontales monoetapa serie FLUX están disponibles en 8 rangos de flujo, más de 30 rangos de presión y con potencias desde 1.5 hasta 50 Hp, asegurando al consumidor que encontrará la más adecuada a su necesidad.

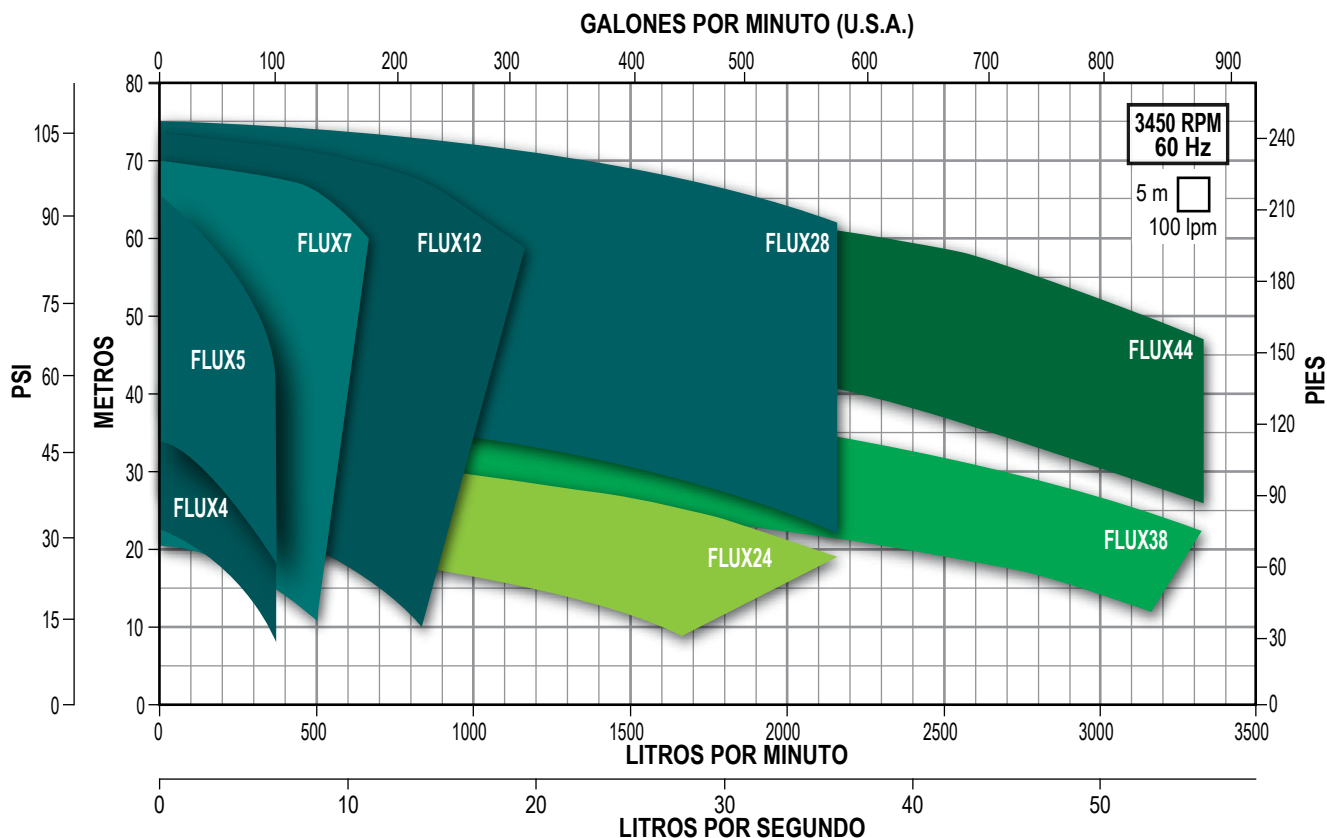

SERIE	CAUDAL NOMINAL		RANGO DE OPERACIÓN		RANGO DE POTENCIA HP
	LPS	GPM	LPS	GPM	
FLUX4	4	63	0.8 - 6	12.6 - 95	1.5 - 3
FLUX5	5	79	0.8 - 6.2	12.6 - 98	4 - 7.5
FLUX7	7	111	1.3 - 10	20.6 - 158.5	2 - 15
FLUX12	12	190	3 - 16.6	47.5 - 263	4 - 25
FLUX24	24	380	10.8 - 33.3	171 - 527.8	5.5 - 12.5
FLUX28	28	444	10.8 - 35.8	171 - 567.4	15 - 40
FLUX38	38	602	16.6 - 55	263 - 871.7	15 - 25
FLUX44	44	697	16.6 - 55	263 - 871.7	30 - 50

### CÓDIGO DE LA BOMBA

**FLUX 4 / 1.5 3 234**

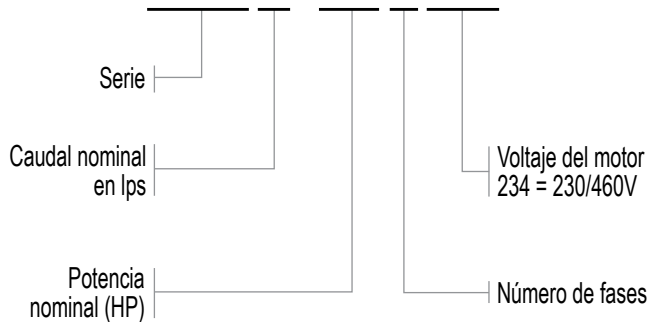

## para 4 lps

Ideal para aplicaciones donde se requiere que el agua no tenga contacto con materiales sujetos a oxidación

- Gran robustez
- Diseño compacto, ya que adopta la nueva técnica de fabricación a través del Hidroconformado
- Cuerpo hidráulico, succión y descarga en acero inoxidable 304
- Eje, impulsor y tornillería en acero inoxidable 304
- Sello mecánico en Carbón-Cerámica/NBR
- Empaque del cuerpo hidráulico en NBR
- Contrabridas tipo DIN estándar en acero inox. 304 (no incluidas)
- Rango de temperatura del líquido: 5°C a 70 °C
- Máxima temperatura ambiente: 40°C
- Rango pH: 6 a 8
- Densidad recomendada: 1g/cm<sup>3</sup>
- Motor: Asíncrono, dos polos, totalmente cerrado enfriado por ventilador (TCCV), aislamiento clase F, protección térmica incorporada en equipos monofásicos, servicio continuo, grado de protección IP55



CÓDIGO	HP	KW	FASES X VOLTS	AMP.	SUCCIÓN X DESCARGA	DMS*	PRESIÓN AL CIERRE (m/psi)	CARGA EN METROS (psi)					PESO (kg)
								10 (14.2)	15 (21.3)	20 (28.4)	25 (35.5)	30 (42.6)	
								GASTO (litros por minuto)					
FLUX4-1.51230	1.5	1.1	1 x 230	7.5	2" x 1.25"	2.5"	22/31.2	316	250	100			18
FLUX4-1.53234	1.5	1.1	3 x 230/460	5/2.5			22/31.2	316	250	100			
FLUX4-21230	2	1.5	1 x 230	10.2			27.5/39.5	366	300	208	83		19
FLUX4-23234	2	1.5	3 x 230/460	7.3/3.7			27.5/39.5	366	300	208	83		
FLUX4-31230	3	2.2	1 x 230	14.5			31.5/44.7			333	233	75	24
FLUX4-33234	3	2.2	3 x 230/460	9.5/4.8			31.5/44.7			333	233	75	

\*DMS= Diámetro mínimo sugerido para tubería de succión.

### KIT DE CONTRABRIDAS (venta por separado)

CÓDIGO	CONEXIONES		TIPO DE CONEXIÓN	MATERIAL DE CONSTRUCCIÓN	INCLUYE	PESO (kg)
	SUCCIÓN	DESCARGA				
FLUXKB-DN2X1.25	2"	1.25"	Rosca NPT Hembra	Acero inoxidable 304	Contrabridas, empaques en NBR, tornillos, tuercas y guasas de presión	3



## CURVAS DE OPERACIÓN

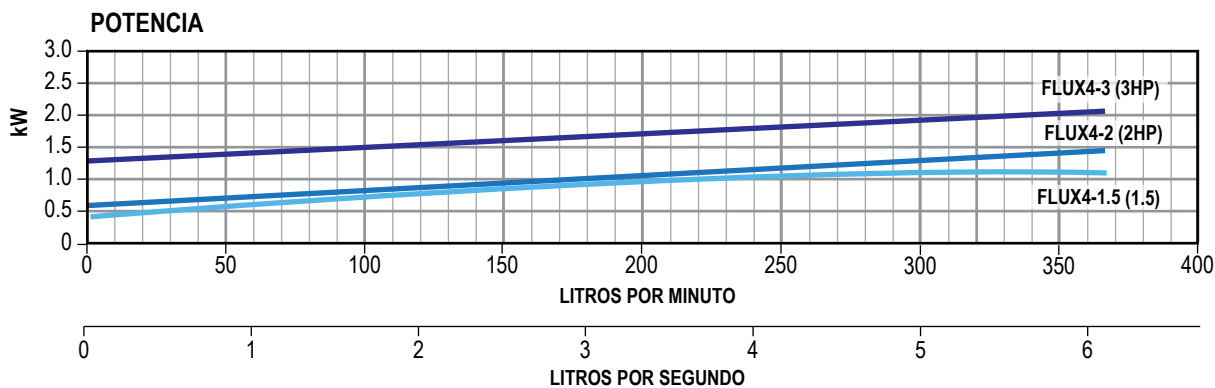
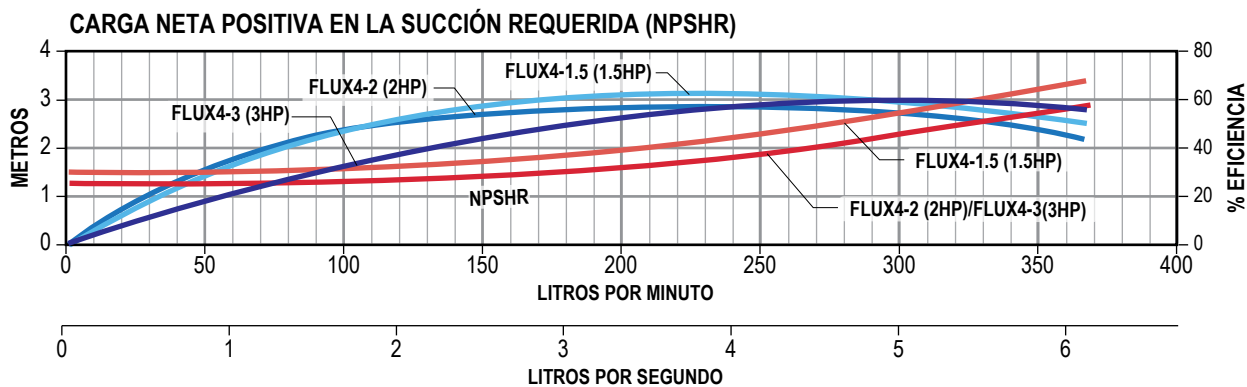
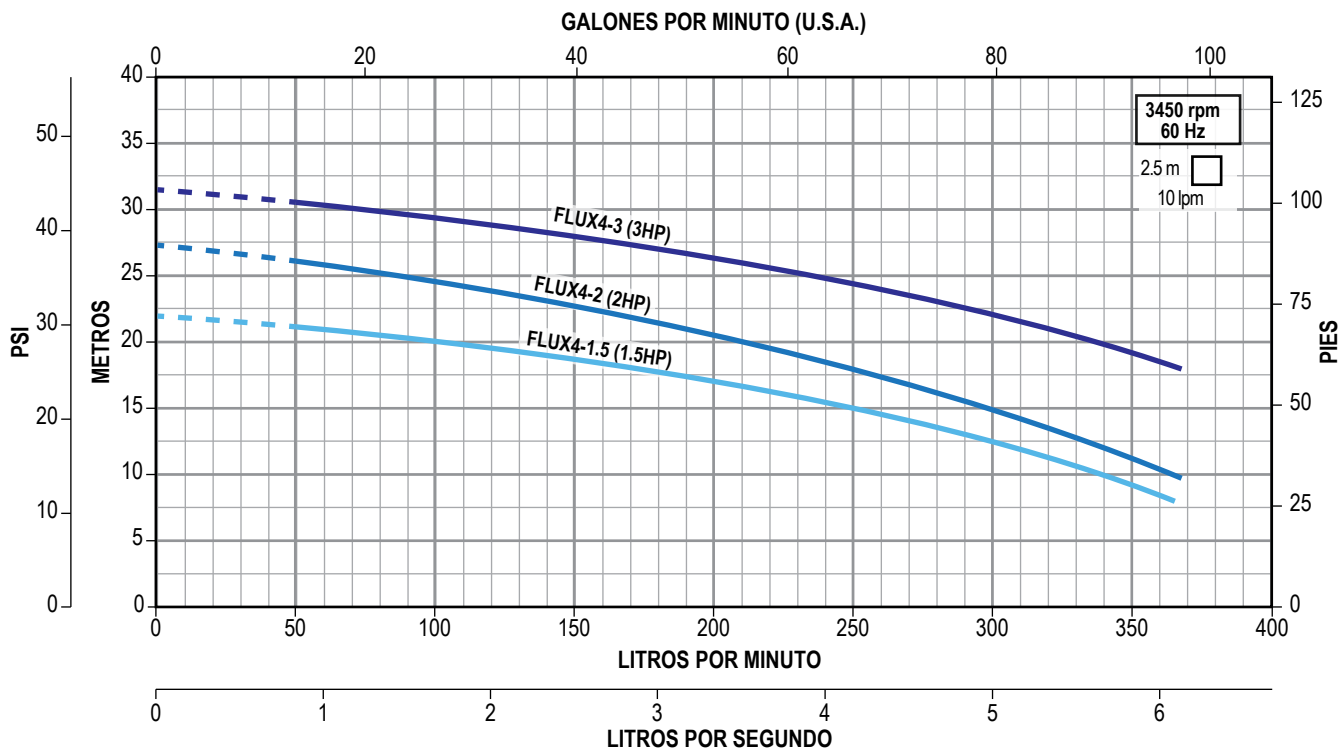

# ALTAMIRA®

Serie **FLUX5**

MOTOBOMBAS CENTRÍFUGAS  
HORIZONTALES

para 5 lps

NUEVO

Ideal para aplicaciones donde se requiere que el agua no tenga contacto con materiales sujetos a oxidación

- Gran robustez
- Diseño compacto, ya que adopta la nueva técnica de fabricación a través del Hidroconformado
- Cuerpo hidráulico, succión y descarga en acero inoxidable 304
- Eje, impulsor y tornillería en acero inox. 304
- Sello mecánico en Carbón-Cerámica/NBR
- Empaque del cuerpo hidráulico en NBR
- Contrabridas tipo DIN estándar en acero inox. 304 (no incluidas)
- Rango de temperatura del líquido: 5°C a 70 °C
- Máxima temperatura ambiente: 40°C
- Rango pH: 6 a 8
- Densidad recomendada: 1g/cm<sup>3</sup>
- Motor: Asíncrono, dos polos, totalmente cerrado enfriado por ventilador (TCCV), aislamiento clase F, protección térmica incorporada en equipos monofásicos, servicio continuo, grado de protección IP55



CÓDIGO	HP	KW	FASES X VOLTS	AMP.	SUCCIÓN X DESCARGA	DMS*	PRESIÓN AL CIERRE (m/psi)	CARGA EN METROS (psi)				PESO (kg)
								30 (42.6)	40 (56.8)	50 (71)	60 (85.2)	
								GASTO (litros por minuto)				
FLUX5-43234	4	3	3 x 230/460	12 / 6	2" x 1.25"	2.5"	40 / 56.8	300				34
FLUX5-5.53234	5.5	4		15 / 7.5			54 / 76.6	375	316	100		41
FLUX5-7.53234	7.5	5.5		20 / 10			65 / 92.3		350	266	116	53

\*DMS= Diámetro mínimo sugerido para tubería de succión.

### KIT DE CONTRABRIDAS (venta por separado)

CÓDIGO	CONEXIONES		TIPO DE CONEXIÓN	MATERIAL DE CONSTRUCCIÓN	INCLUYE	PESO (Kg)
	SUCCIÓN	DESCARGA				
FLUXKB-DN2X1.25	2"	1.25"	Rosca NPT Hembra	Acero inoxidable 304	Empaques en NBR, contrabridas, tornillos, tuercas y guasas de presión en acero inoxidable	3



### CURVAS DE OPERACIÓN

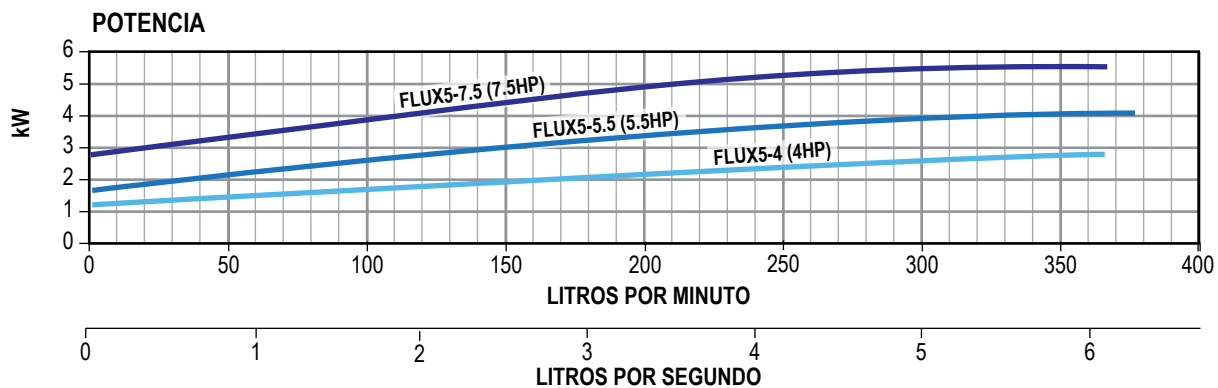
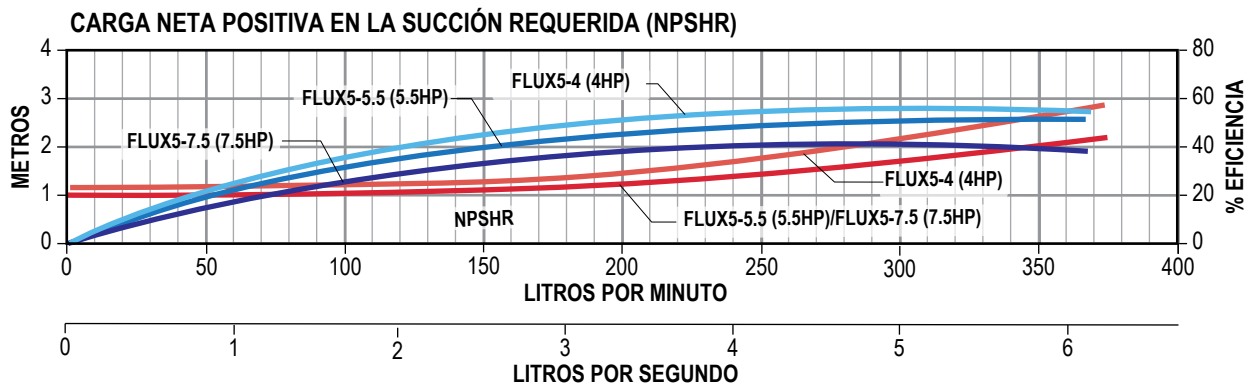
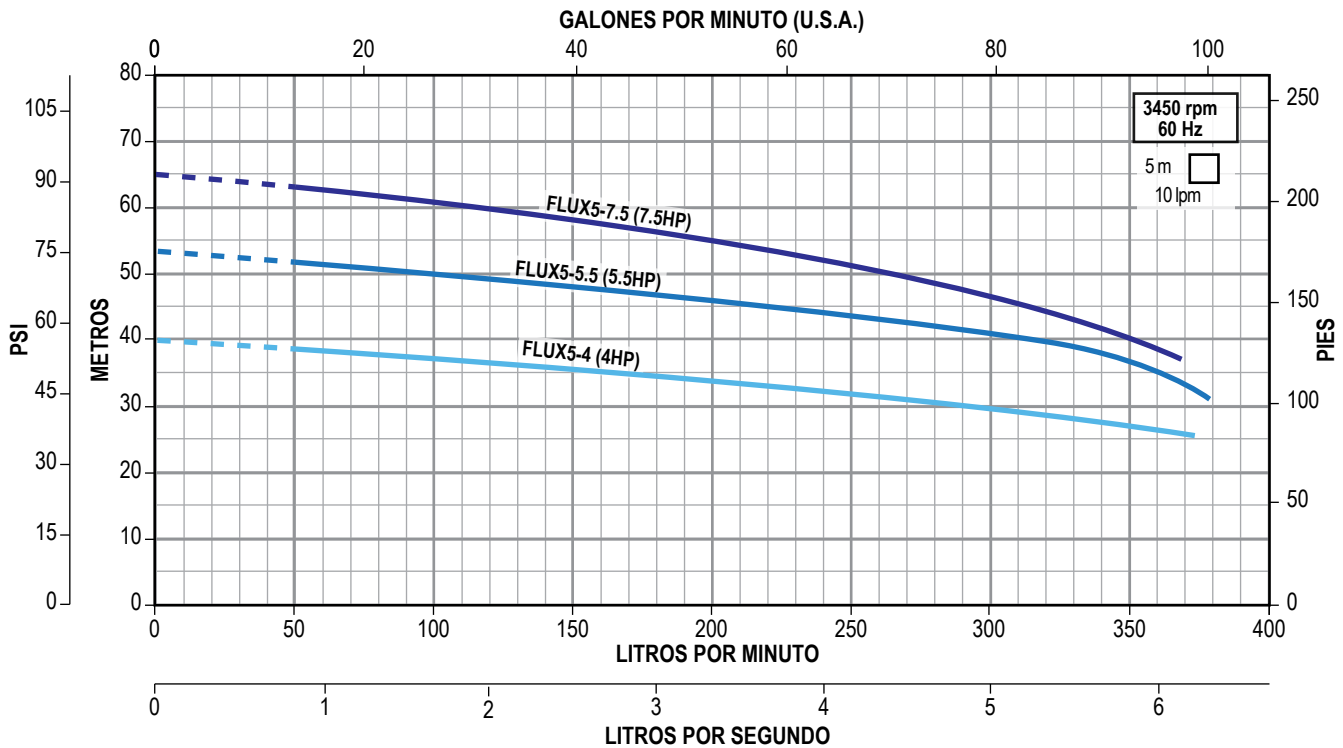



Ideal para aplicaciones donde se requiere que el agua no tenga contacto con materiales sujetos a oxidación

- Gran robustez
- Diseño compacto, ya que adopta la nueva técnica de fabricación a través del Hidroconformado
- Cuerpo hidráulico, succión y descarga en acero inoxidable 304
- Eje, impulsor y tornillería en acero inox. 304
- Sello mecánico en Carbón-Cerámica/NBR
- Empaque del cuerpo hidráulico en NBR
- Contrabridas tipo DIN estándar en acero inox. 304 (no incluidas)
- Rango de temperatura del líquido: 5°C a 70 °C
- Máxima temperatura ambiente: 40°C
- Rango pH: 6 a 8
- Densidad recomendada: 1g/cm<sup>3</sup>
- Motor: Asíncrono, dos polos, totalmente cerrado enfriado por ventilador (TCCV), aislamiento clase F, protección térmica incorporada en equipos monofásicos, servicio continuo, grado de protección IP55



CÓDIGO	HP	KW	FASES X VOLTS	AMP.	SUCCIÓN X DESCARGA	DMS*	PRESIÓN AL CIERRE (m/psi)	CARGA EN METROS (psi)				PESO (kg)
								15 (21.3)	20 (28.4)	25 (35.5)	30 (42.6)	
								GASTO (litros por minuto)				
FLUX7-23234	2	1.5	3 x 230/460	7.3/3.7	2.5" x 1.5"	3"	21/29.8	375	83			20
FLUX7-21230	2	1.5	1 x 230	10.2			21/29.8	375	83			
FLUX7-33234	3	2.2	3 x 230/460	9.5/4.8			27.5/39	583	416	216		25
FLUX7-31230	3	2.2	1 x 230	14.5			27.5/39	583	416	216		
FLUX7-43234	4	3	3 x 230/460	12/6			32/45.4		550	416	166	31

\*DMS= Diámetro mínimo sugerido para tubería de succión.

### KIT DE CONTRABRIDAS (venta por separado)

CÓDIGO	CONEXIONES		TIPO DE CONEXIÓN	MATERIAL DE CONSTRUCCIÓN	INCLUYE	PESO (kg)
	SUCCIÓN	DESCARGA				
FLUXKB-DN2.5X1.5	2.5"	1.5"	Rosca NPT Hembra	Acero inoxidable 304	Contrabridas, empaques en NBR, tornillos, tuercas y guasas de presión	3



### CURVAS DE OPERACIÓN

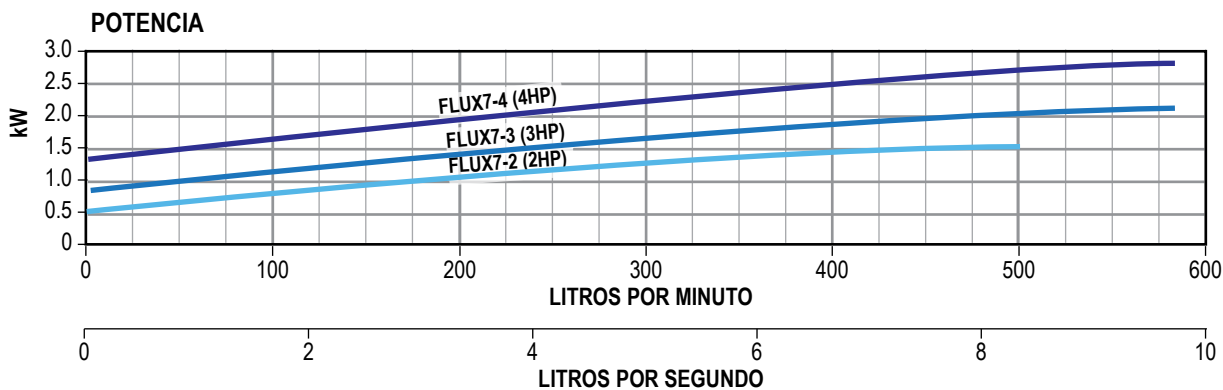
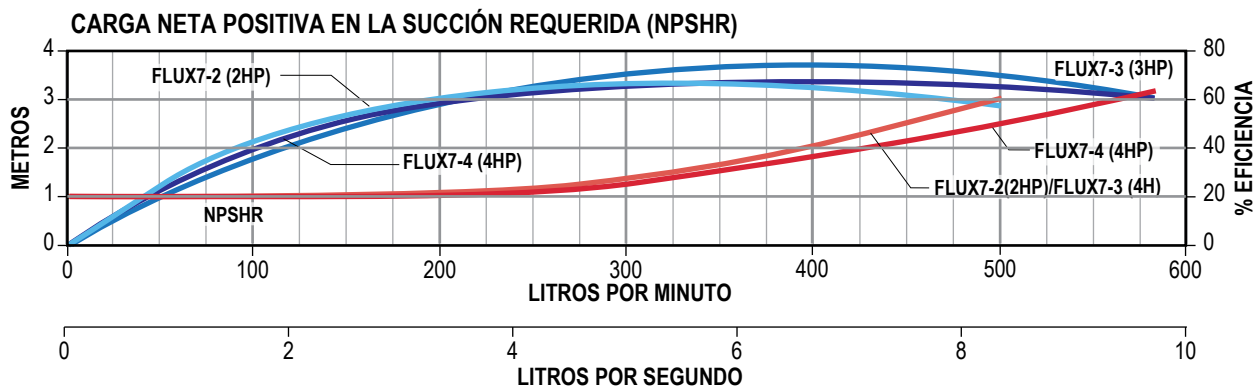
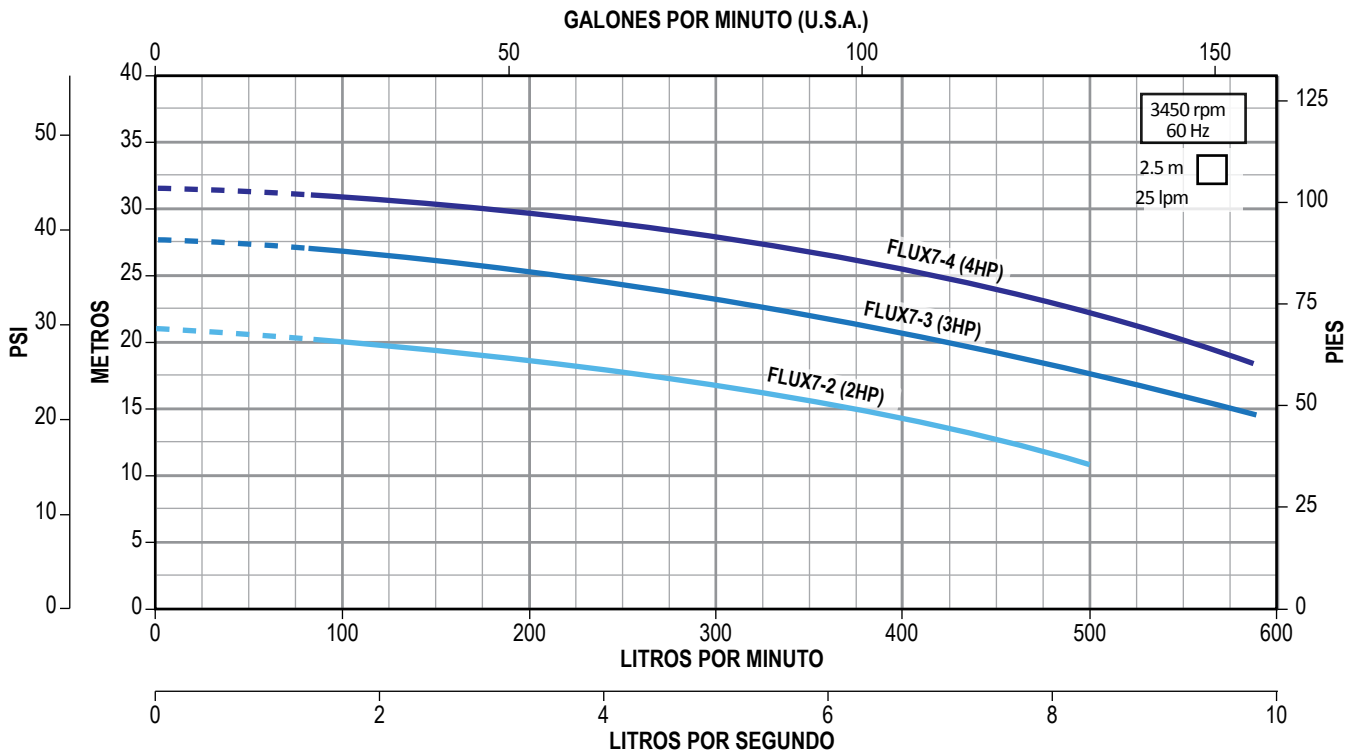

Ideal para aplicaciones donde se requiere que el agua no tenga contacto con materiales sujetos a oxidación

- Gran robustez
- Diseño compacto, ya que adopta la nueva técnica de fabricación a través del Hidroconformado
- Cuerpo hidráulico, succión y descarga en acero inoxidable 304
- Eje, impulsor y tornillería en acero inox. 304
- Sello mecánico en Carbón-Cerámica/NBR
- Empaque del cuerpo hidráulico en NBR
- Contrabridas tipo DIN estándar en acero inox. 304 (no incluidas)
- Rango de temperatura del líquido: 5°C a 70 °C
- Máxima temperatura ambiente: 40°C
- Rango pH: 6 a 8
- Densidad recomendada: 1g/cm<sup>3</sup>
- Motor: Asíncrono, dos polos, totalmente cerrado enfriado por ventilador (TCCV), aislamiento clase F, protección térmica incorporada en equipos monofásicos, servicio continuo, grado de protección IP55



CÓDIGO	HP	KW	FASES X VOLTS	AMP.	SUCCIÓN X DESCARGA	DMS*	PRESIÓN AL CIERRE (m/psi)	CARGA EN METROS (psi)					PESO (kg)
								20 (28.4)	30 (42.6)	40 (56.8)	50 (71)	60 (85.2)	
								GASTO (litros por minuto)					
FLUX7-5.53234	5.5	4	3 x 230/460	15/7.5	2.5" x 1.5"	3"	40/56.8	650	450				39
FLUX7-7.53234	7.5	5.5		20/10			48/68		666	433			53
FLUX7-103234	10	7.5		26/13			52/73.8			625	300		64
FLUX7-153234	15	11		36.5/18.3			70/99.4				666		81

\*DMS= Diámetro mínimo sugerido para tubería de succión.

### KIT DE CONTRABRIDAS (venta por separado)

CÓDIGO	CONEXIONES		TIPO DE CONEXIÓN	MATERIAL DE CONSTRUCCIÓN	INCLUYE	PESO (kg)
	SUCCIÓN	DESCARGA				
FLUXKB-DN2.5X1.5	2.5"	1.5"	Rosca NPT Hembra	Acero inoxidable 304	Contrabridas, empaques en NBR, tornillos, tuercas y guasas de presión	3



## CURVAS DE OPERACIÓN

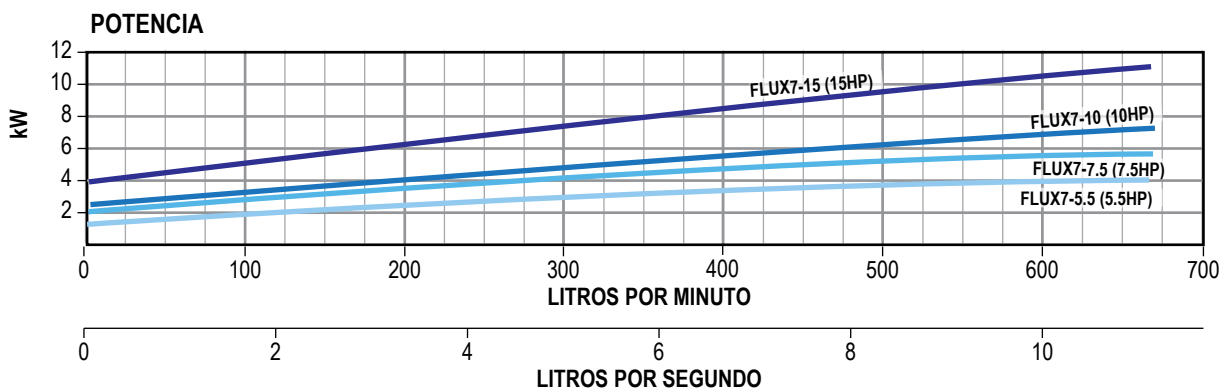
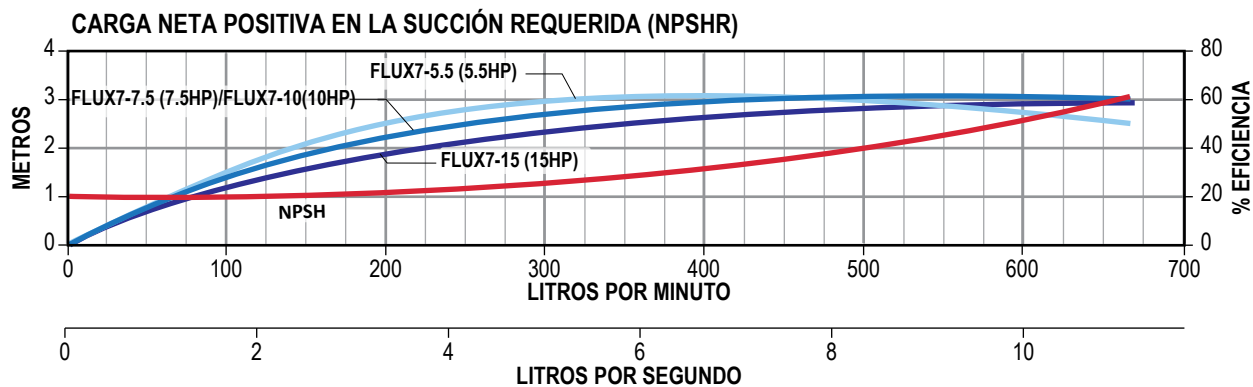
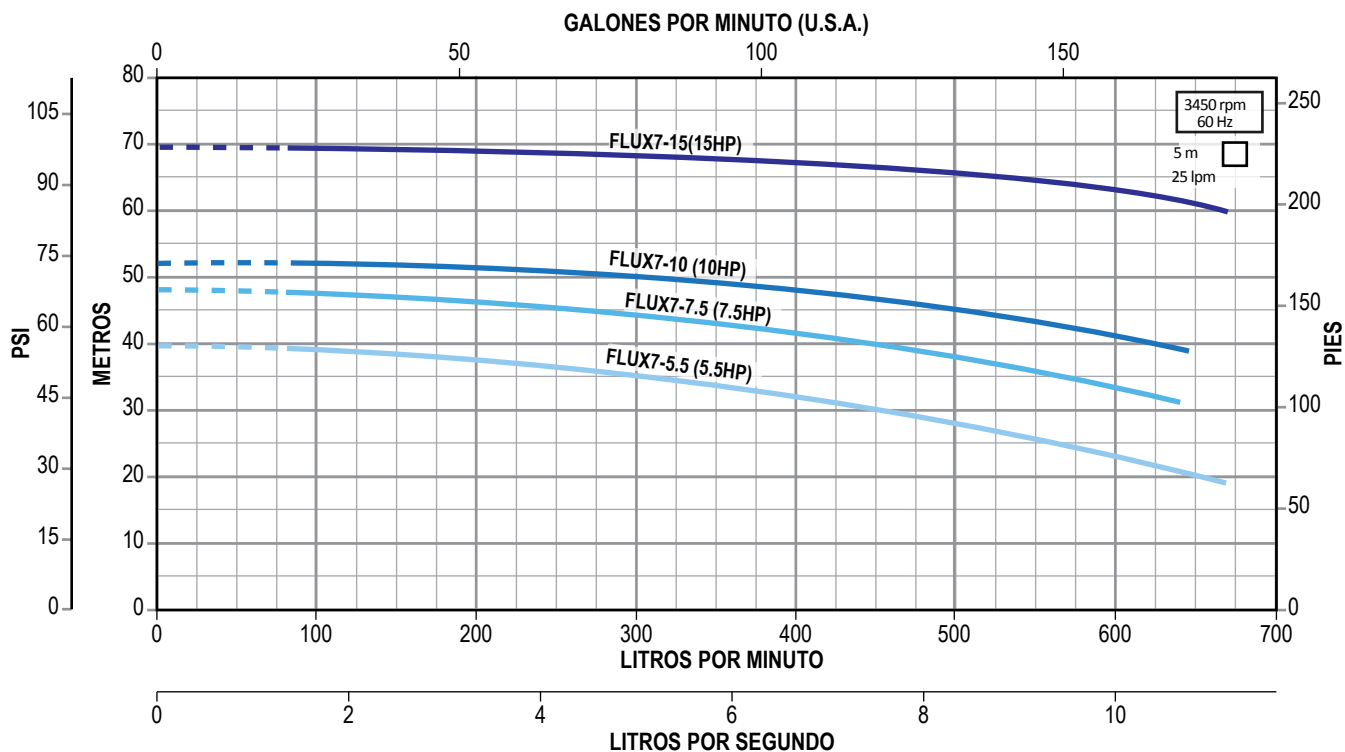

Ideal para aplicaciones donde se requiere que el agua no tenga contacto con materiales sujetos a oxidación

- Gran robustez
- Diseño compacto, ya que adopta la nueva técnica de fabricación a través del Hidroconformado
- Cuerpo hidráulico, succión y descarga en acero inoxidable 304
- Eje, impulsor y tornillería en acero inox. 304
- Sello mecánico en Carbón-Cerámica/NBR
- Empaque del cuerpo hidráulico en NBR
- Contrabridas tipo DIN estándar en acero inox. 304 (no incluidas)
- Rango de temperatura del líquido: 5°C a 70 °C
- Máxima temperatura ambiente: 40°C
- Rango pH: 6 a 8
- Densidad recomendada: 1g/cm<sup>3</sup>
- Motor: Asíncrono, dos polos, totalmente cerrado enfriado por ventilador (TCCV), aislamiento clase F, protección térmica incorporada en equipos monofásicos, servicio continuo, grado de protección IP55



CÓDIGO	HP	KW	FASES X VOLTS	AMP.	SUCCIÓN X DESCARGA	DMS*	PRESIÓN AL CIERRE (m/psi)	CARGA EN METROS (psi)				PESO (kg)
								10 (14.2)	15 (21.3)	20 (28.4)	25 (35.5)	
								GASTO (litros por minuto)				
FLUX12-43234	4	3	3 x 230 / 460	12 / 6	2.5" x 2"	3"	27 / 38.3	833	683	500	166	31
FLUX12-5.53234	5.5	4		15 / 7.5			28 / 39.7		858	666	350	39

\*DMS= Diámetro mínimo sugerido para tubería de succión.

### KIT DE CONTRABRIDAS (venta por separado)

CÓDIGO	CONEXIONES		TIPO DE CONEXIÓN	MATERIAL DE CONSTRUCCIÓN	INCLUYE	PESO (kg)
	SUCCIÓN	DESCARGA				
FLUXKB-DN2.5X2	2.5"	2"	Rosca NPT Hembra	Acero inoxidable 304	Contrabridas, empaques en NBR, tornillos, tuercas y guasas de presión	3.3



**CURVAS DE OPERACIÓN**

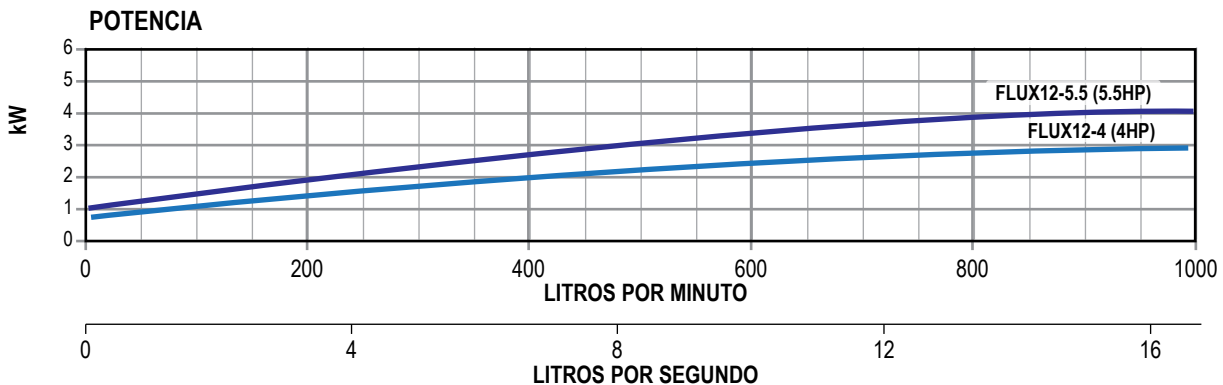
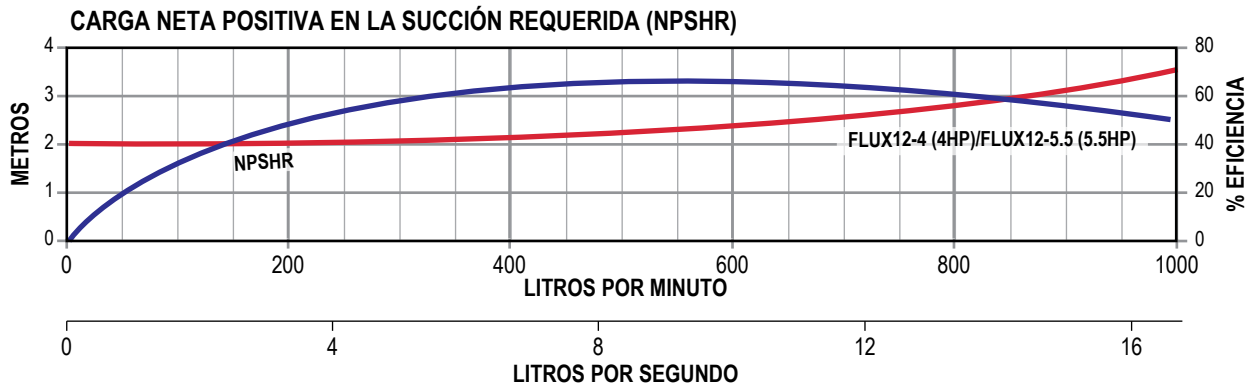
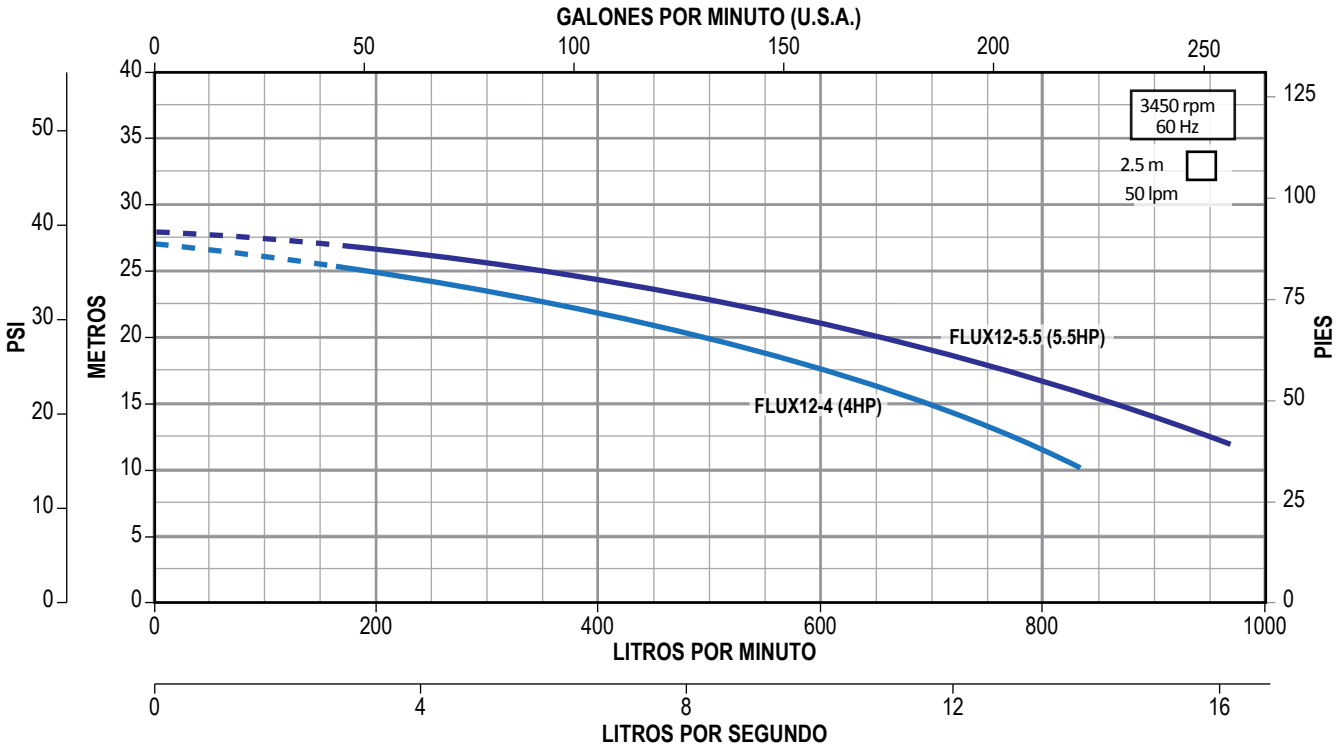

## para 12 lps

Ideal para aplicaciones donde se requiere que el agua no tenga contacto con materiales sujetos a oxidación

- Gran robustez
- Diseño compacto, ya que adopta la nueva técnica de fabricación a través del Hidroconformado
- Cuerpo hidráulico, succión y descarga en acero inoxidable 304
- Eje, impulsor y tornillería en acero inox. 304
- Sello mecánico en Carbón-Cerámica/NBR
- Empaque del cuerpo hidráulico en NBR
- Contrabridas tipo DIN estándar en acero inox. 304 (no incluidas)
- Rango de temperatura del líquido: 5°C a 70 °C
- Máxima temperatura ambiente: 40°C
- Rango pH: 6 a 8
- Densidad recomendada: 1g/cm<sup>3</sup>
- Motor: Asíncrono, dos polos, totalmente cerrado enfriado por ventilador (TCCV), aislamiento clase F, protección térmica incorporada en equipos monofásicos, servicio continuo, grado de protección IP55



CÓDIGO	HP	KW	FASES X VOLTS	AMP.	SUCCIÓN X DESCARGA	DMS*	PRESIÓN AL CIERRE (m/psi)	CARGA EN METROS (psi)						PESO (kg)	
								20 (28.4)	30 (42.6)	40 (56.8)	50 (71)	60 (85.2)	70 (99)		
								GASTO (litros por minuto)							
FLUX12-7.53234	7.5	5.5	3x230/460	20/10	2.5" x 2"	3"	35/49.7	333	633					53	
FLUX12-103234	10	7.5		26/13			41/58.2		933	400					64
FLUX12-12.53234	12.5	9.2		31.7/15.9			52/53.8			866	333				72
FLUX12-153234	15	11		36.5/18.3			57/80.9			1025	700				81
FLUX12-203234	20	15		49/24.5			70/99.4				1166	841	116		95
FLUX12-253234	25	18.5		59/29.5			74/105					1150	566		132

\*DMS= Diámetro mínimo sugerido para tubería de succión.

### KIT DE CONTRABRIDAS (venta por separado)

CÓDIGO	CONEXIONES		TIPO DE CONEXIÓN	MATERIAL DE CONSTRUCCIÓN	INCLUYE	PESO (kg)
	SUCCIÓN	DESCARGA				
FLUXKB-DN2.5X2	2.5"	2"	Rosca NPT Hembra	Acero inoxidable 304	Contrabridas, empaques en NBR, tornillos, tuercas y guasas de presión	3.3



**CURVAS DE OPERACIÓN**

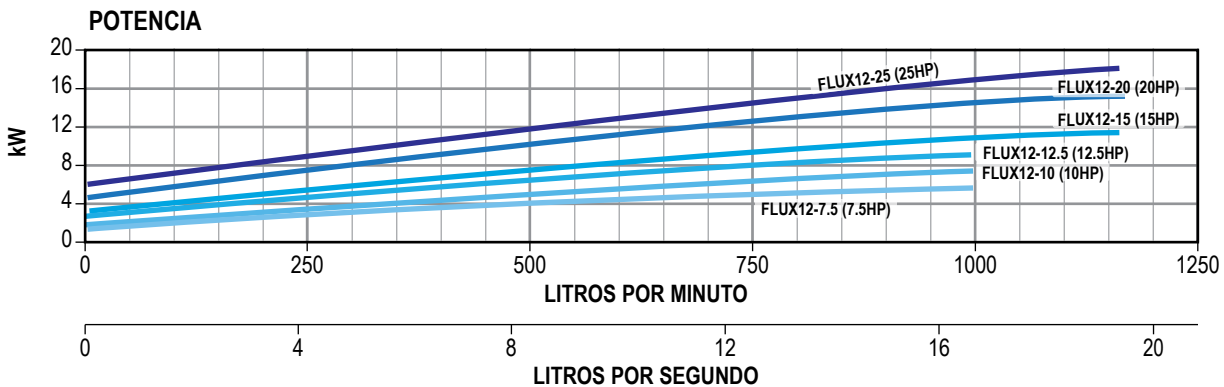
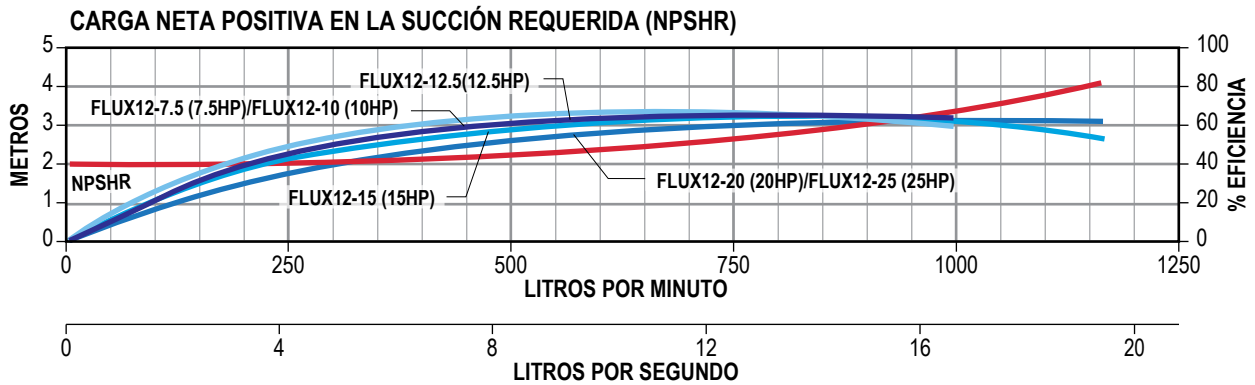
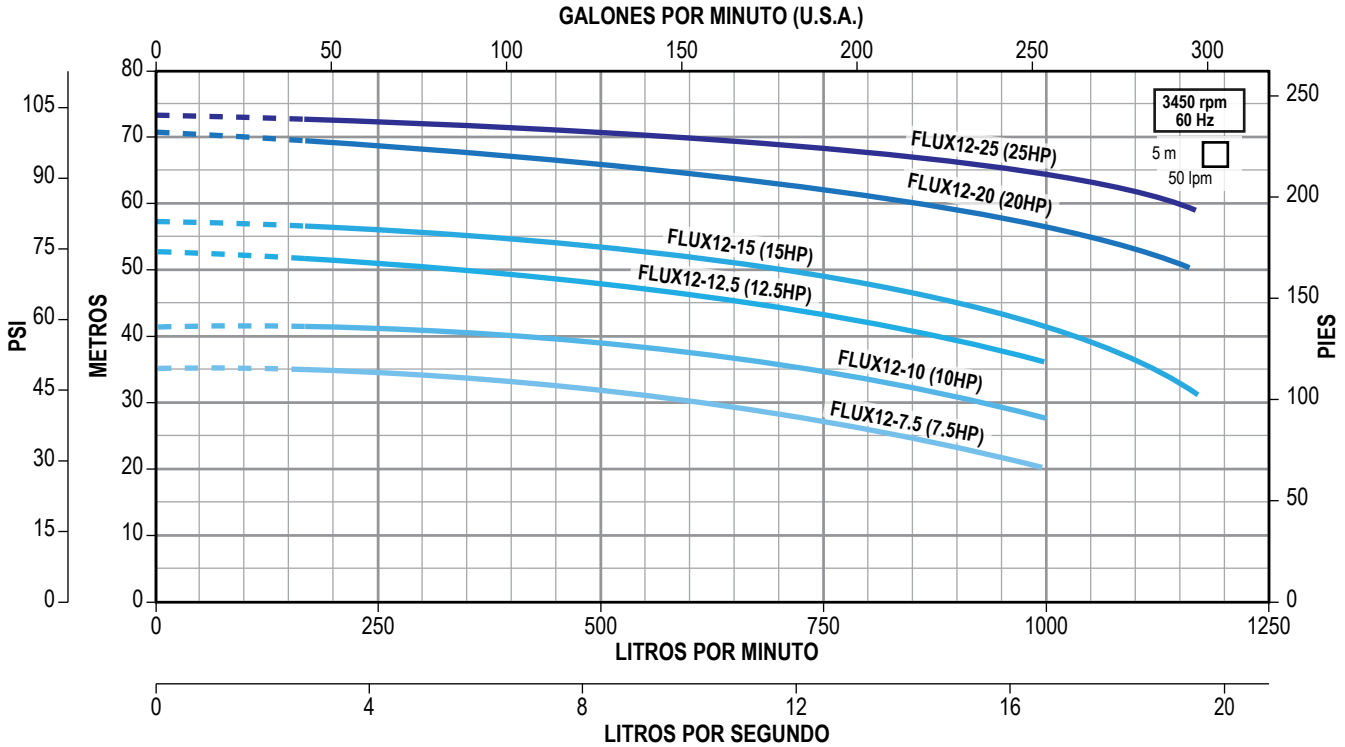



# ALTAMIRA®

Serie **FLUX24**

MOTOBOMBAS CENTRÍFUGAS  
HORIZONTALES

para 24 Ips

NUEVO

Ideal para aplicaciones donde se requiere que el agua no tenga contacto con materiales sujetos a oxidación

- Gran robustez
- Diseño compacto, ya que adopta la nueva técnica de fabricación a través del Hidroconformado
- Cuerpo hidráulico, succión y descarga en acero inoxidable 304
- Eje, impulsor y tornillería en acero inox. 304
- Sello mecánico en Carbón-Cerámica/NBR
- Empaque del cuerpo hidráulico en NBR
- Contrabridas tipo DIN estándar en acero inox. 304 (no incluidas)
- Rango de temperatura del líquido: 5°C a 70°C
- Máxima temperatura ambiente: 40°C
- Rango pH: 6 a 8
- Densidad recomendada: 1g/cm<sup>3</sup>
- Motor: Asíncrono, dos polos, totalmente cerrado enfriado por ventilador (TCCV), aislamiento clase F, protección térmica incorporada en equipos monofásicos, servicio continuo, grado de protección IP55



CÓDIGO	HP	KW	FASES X VOLTS	AMP.	SUCCIÓN X DESCARGA	DMS*	PRESIÓN AL CIERRE (m/psi)	CARGA EN METROS (psi)					PESO (kg)
								12 (17)	16 (22.7)	20 (28.4)	24 (34)	28 (39.7)	
								GASTO (litros por minuto)					
FLUX24-5.53234	5.5	4	3 x 230/460	15/7.5	3" x 2.5"	4"	21/29.8	1450	1083	500			40
FLUX24-7.53234	7.5	5.5		20/10			24/34	1841	1516	1050			55
FLUX24-103234	10	7.5		26/13			28/39.7		1966	1666	1216		70
FLUX24-12.53234	12.5	9.2		31.7/15.9			31/44			2133	1833	1216	78

\*DMS= Diámetro mínimo sugerido para tubería de succión.

### KIT DE CONTRABRIDAS (venta por separado)

CÓDIGO	CONEXIONES		TIPO DE CONEXIÓN	MATERIAL DE CONSTRUCCIÓN	INCLUYE	PESO (kg)
	SUCCIÓN	DESCARGA				
FLUXKB-DN3X2.5	3"	2.5"	Rosca NPT Hembra	Acero inoxidable 304	Contrabridas, empaques en NBR, tornillos, tuercas y guasas de presión	4.4



### CURVAS DE OPERACIÓN

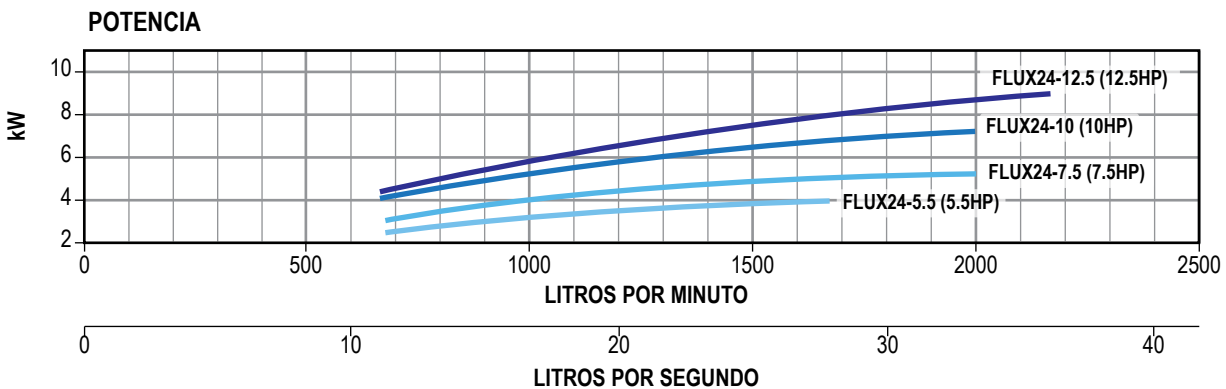
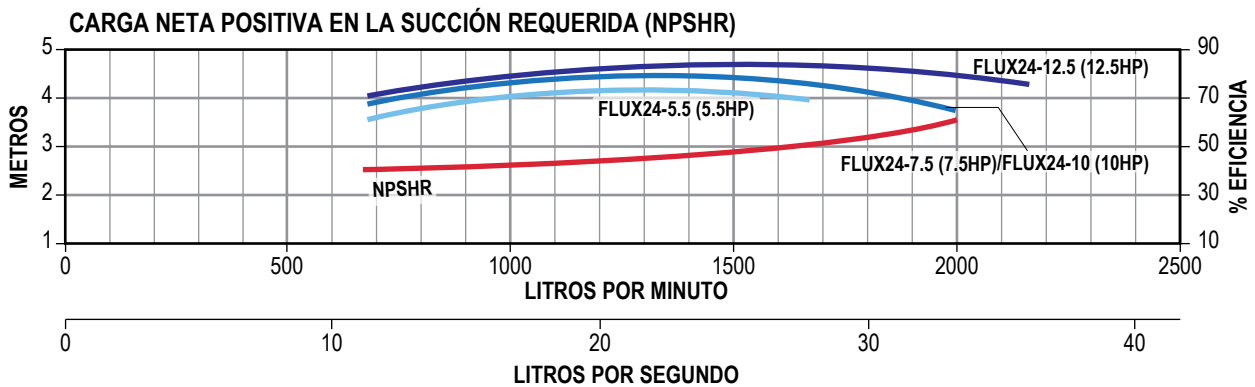
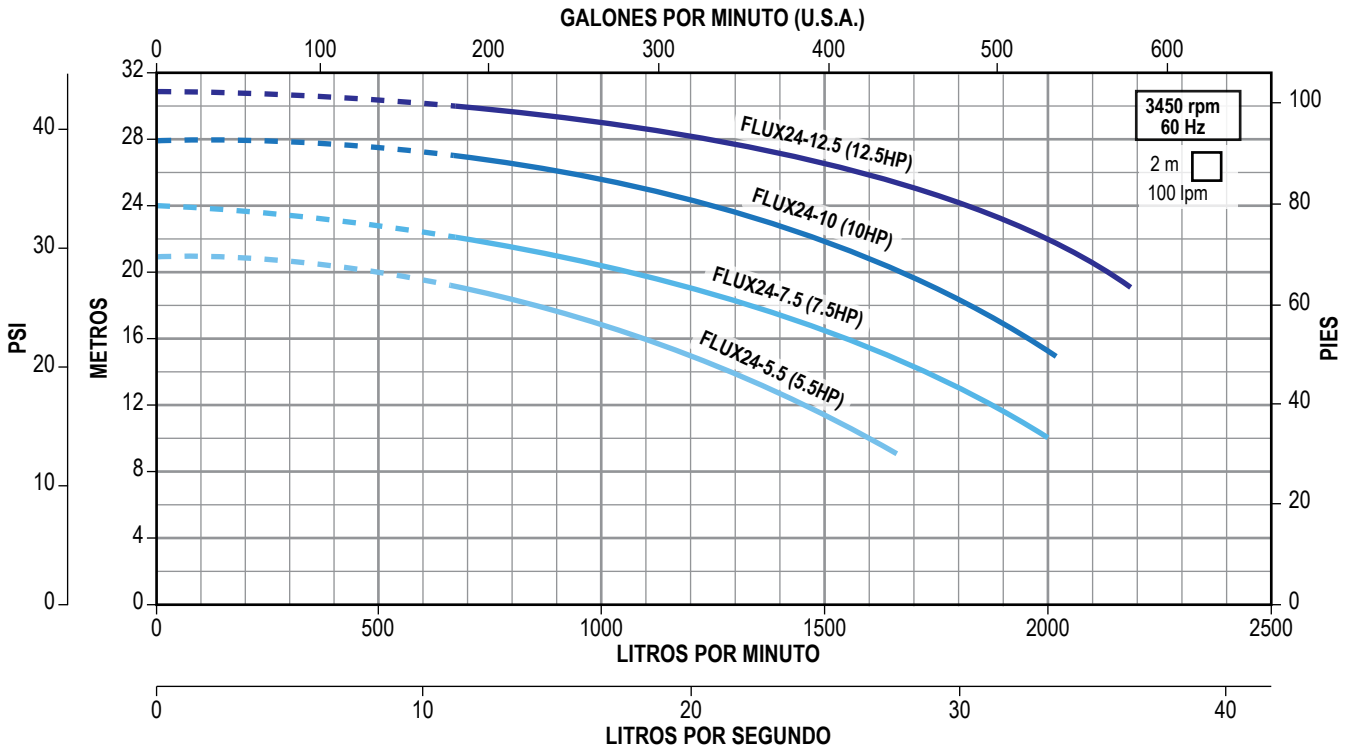

# ALTAMIRA®

Serie **FLUX28**

MOTOBOMBAS CENTRÍFUGAS  
HORIZONTALES

para 28 Ips

NUEVO

Ideal para aplicaciones donde se requiere que el agua no tenga contacto con materiales sujetos a oxidación

- Gran robustez
- Diseño compacto, ya que adopta la nueva técnica de fabricación a través del Hidroconformado
- Cuerpo hidráulico, succión y descarga en acero inoxidable 304
- Eje, impulsor y tornillería en acero inox. 304
- Sello mecánico en Carbón-Cerámica/NBR
- Empaque del cuerpo hidráulico en NBR
- Contrabridas tipo DIN estándar en acero inox. 304 (no incluidas)
- Rango de temperatura del líquido: 5°C a 70 °C
- Máxima temperatura ambiente: 40°C
- Rango pH: 6 a 8
- Densidad recomendada: 1g/cm<sup>3</sup>
- Motor: Asíncrono, dos polos, totalmente cerrado enfriado por ventilador (TCCV), aislamiento clase F, protección térmica incorporada en equipos monofásicos, servicio continuo, grado de protección IP55



CÓDIGO	HP	KW	FASES X VOLTS	AMP.	SUCCIÓN X DESCARGA	DMS*	PRESIÓN AL CIERRE (m/psi)	CARGA EN METROS (psi)					PESO (kg)
								30 (42.6)	40 (56.8)	50 (71)	60 (85.2)	70 (99)	
								GASTO (litros por minuto)					
FLUX28-153234	15	11	3 x 230/460	36.5/18.3	3" x 2.5"	4"	38/53.9	1566					90
FLUX28-203234	20	15		49/24.5			46/65.3		1333				100
FLUX28-253234	25	18.5		59/29.5			55/78.1			1316			140
FLUX28-303234	30	22		69.3/34.7			64/90.8			2033	833		210
FLUX28-403234	40	30		93/46.5			75/106.5					1333	280

\*DMS= Diámetro mínimo sugerido para tubería de succión.

## KIT DE CONTRABRIDAS (venta por separado)

CÓDIGO	CONEXIONES		TIPO DE CONEXIÓN	MATERIAL DE CONSTRUCCIÓN	INCLUYE	PESO (kg)
	SUCCIÓN	DESCARGA				
FLUXKB-DN3X2.5	3"	2.5"	Rosca NPT Hembra	Acero inoxidable 304	Contrabridas, empaques en NBR, tornillos, tuercas y guasas de presión	4.4



## CURVAS DE OPERACIÓN

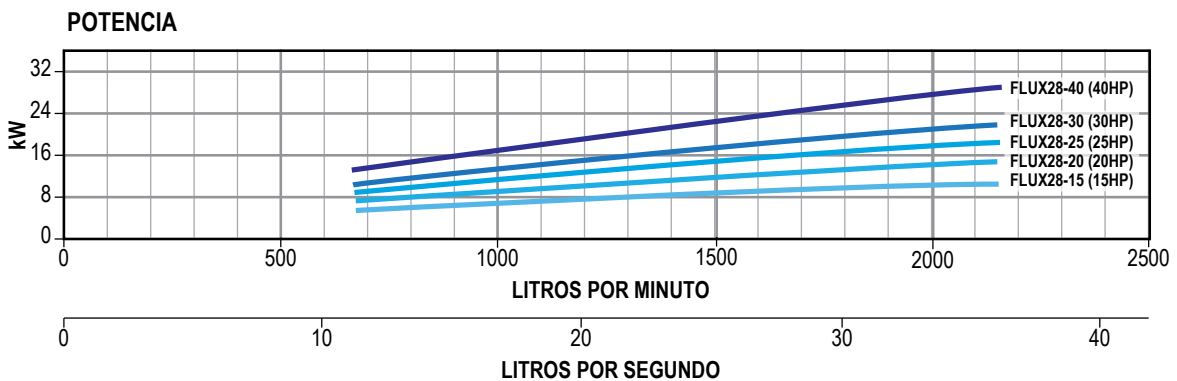
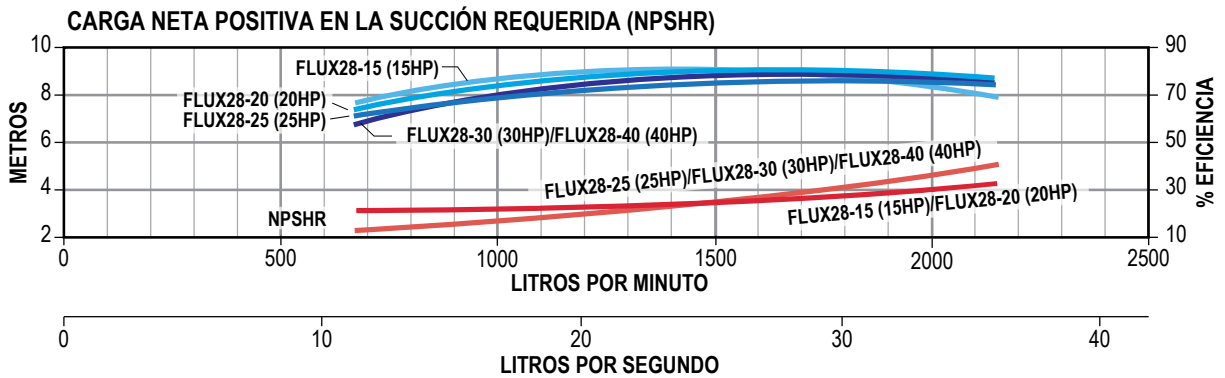
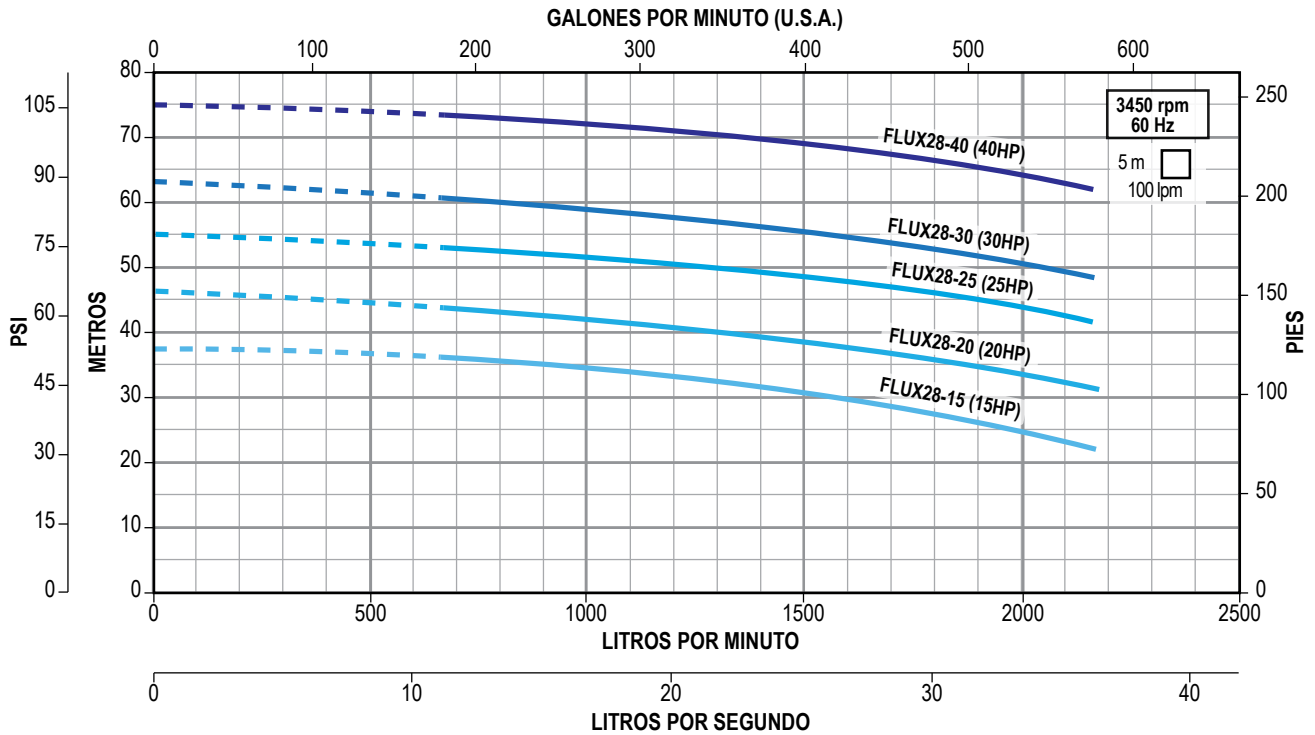

# Serie **FLUX38** para 38 lps

Ideal para aplicaciones donde se requiere que el agua no tenga contacto con materiales sujetos a oxidación

- Gran robustez
- Diseño compacto, ya que adopta la nueva técnica de fabricación a través del Hidroconformado
- Cuerpo hidráulico, succión y descarga en acero inoxidable 304
- Eje, impulsor y tornillería en acero inox. 304
- Sello mecánico en Carbón-Cerámica/NBR
- Empaque del cuerpo hidráulico en NBR
- Contrabridas tipo DIN estándar en acero inox. 304 (no incluidas)
- Rango de temperatura del líquido: 5°C a 70 °C
- Máxima temperatura ambiente: 40°C
- Rango pH: 6 a 8
- Densidad recomendada: 1g/cm<sup>3</sup>
- Motor: Asíncrono, dos polos, totalmente cerrado enfriado por ventilador (TCCV), aislamiento clase F, protección térmica incorporada en equipos monofásicos, servicio continuo, grado de protección IP55



CÓDIGO	HP	KW	FASES X VOLTS	AMP.	SUCCIÓN X DESCARGA	DMS*	PRESIÓN AL CIERRE (m/psi)	CARGA EN METROS (psi)						PESO (kg)
								15 (21.3)	20 (28.4)	25 (35.5)	30 (42.6)	35 (49.7)	40 (56.8)	
								GASTO (litros por minuto)						
FLUX38-153234	15	11	3 x 230/460	36.5/18.3	4" x 3"	5"	27/38.4	2966	2400	1250				91
FLUX38-203234	20	15		49/24.5			36/51		3166	2666	2000	916		102
FLUX38-253234	25	18.5		59/29.5			42/56.6		3133	2666	2050	1050		142

\*DMS= Diámetro mínimo sugerido para tubería de succión.

### KIT DE CONTRABRIDAS (venta por separado)

CÓDIGO	CONEXIONES		TIPO DE CONEXIÓN	MATERIAL DE CONSTRUCCIÓN	INCLUYE	PESO (kg)
	SUCCIÓN	DESCARGA				
FLUXKB-DN4X3	4"	3"	Rosca NPT Hembra	Acero inoxidable 304	Contrabridas, empaques en NBR, tornillos, tuercas y guasas de presión	5.4



## Serie FLUX38 para 38 Ips

### CURVAS DE OPERACIÓN

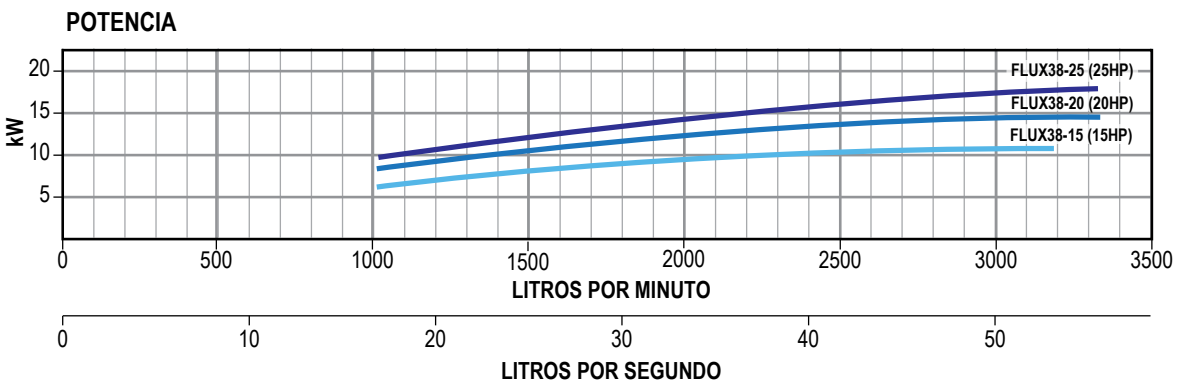
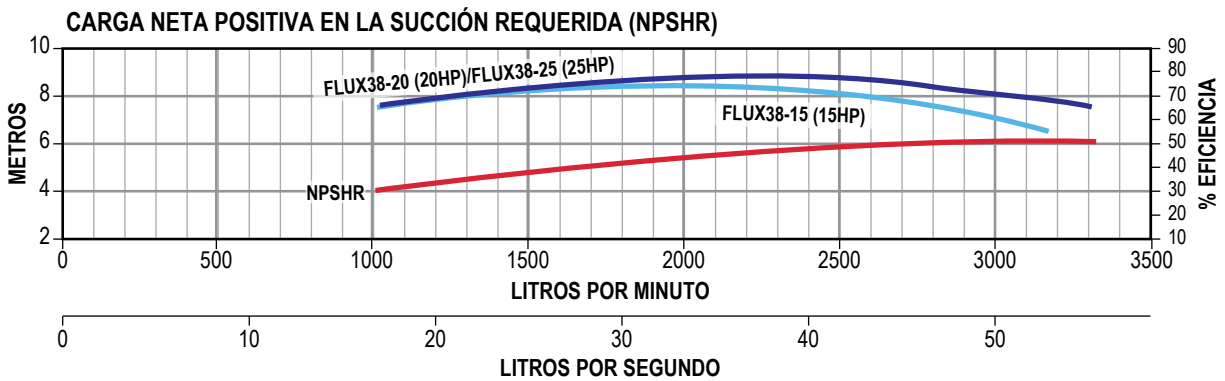
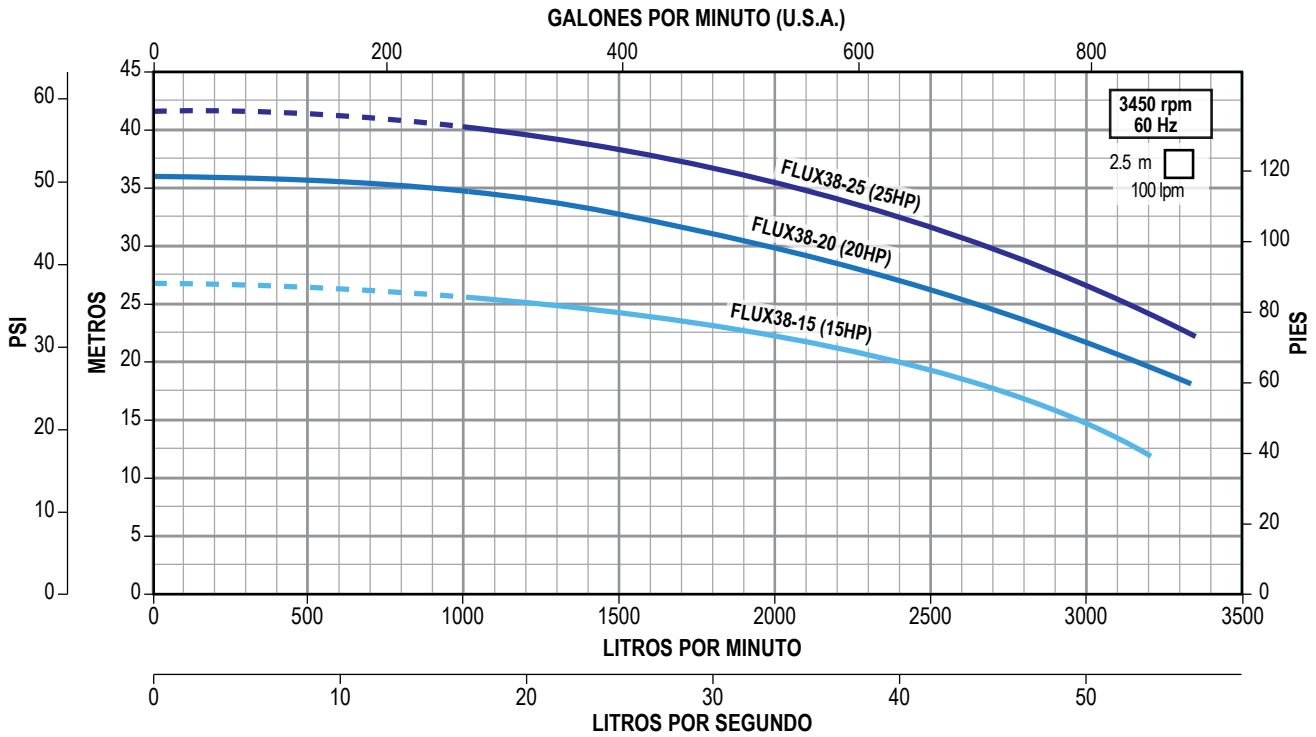

# Serie FLUX44 para 44 Ips

Ideal para aplicaciones donde se requiere que el agua no tenga contacto con materiales sujetos a oxidación

- Gran robustez
- Diseño compacto, ya que adopta la nueva técnica de fabricación a través del Hidroconformado
- Cuerpo hidráulico, succión y descarga en acero inoxidable 304
- Eje, impulsor y tornillería en acero inox. 304
- Sello mecánico en Carbón-Cerámica/NBR
- Empaque del cuerpo hidráulico en NBR
- Contrabridas tipo DIN estándar en acero inox. 304 (no incluidas)
- Rango de temperatura del líquido: 5°C a 70 °C
- Máxima temperatura ambiente: 40°C
- Rango pH: 6 a 8
- Densidad recomendada: 1g/cm<sup>3</sup>
- Motor: Asíncrono, dos polos, totalmente cerrado enfriado por ventilador (TCCV), aislamiento clase F, protección térmica incorporada en equipos monofásicos, servicio continuo, grado de protección IP55



CÓDIGO	HP	KW	FASES X VOLTS	AMP.	SUCCIÓN X DESCARGA	DMS*	PRESIÓN AL CIERRE (m/psi)	CARGA EN METROS (psi)				PESO (kg)
								30 (42.6)	40 (56.8)	50 (71)	60 (85.2)	
								GASTO (litros por minuto)				
FLUX44-303234	30	22	3 x 230/460	70/35	4" x 3"	5"	50/71	3083	2250			212
FLUX44-403234	40	30		93/46.5				3100	2283	666	282	
FLUX44-503234	50	37		114/57					3166	2250	300	

\*DMS= Diámetro mínimo sugerido para tubería de succión.

### KIT DE CONTRABRIDAS (venta por separado)

CÓDIGO	CONEXIONES		TIPO DE CONEXIÓN	MATERIAL DE CONSTRUCCIÓN	INCLUYE	PESO (kg)
	SUCCIÓN	DESCARGA				
FLUXKB-DN4X3	4"	3"	Rosca NPT Hembra	Acero inoxidable 304	Contrabridas, empaques en NBR, tornillos, tuercas y guasas de presión	5.4



### CURVAS DE OPERACIÓN

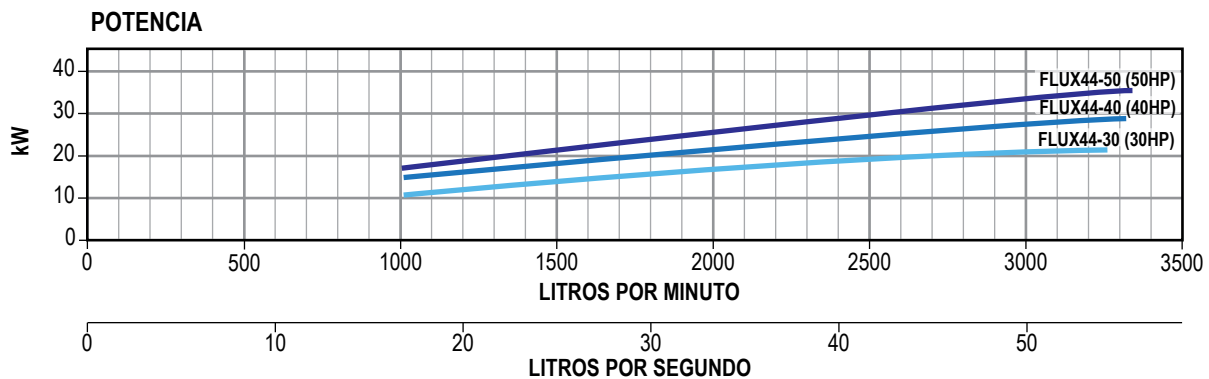
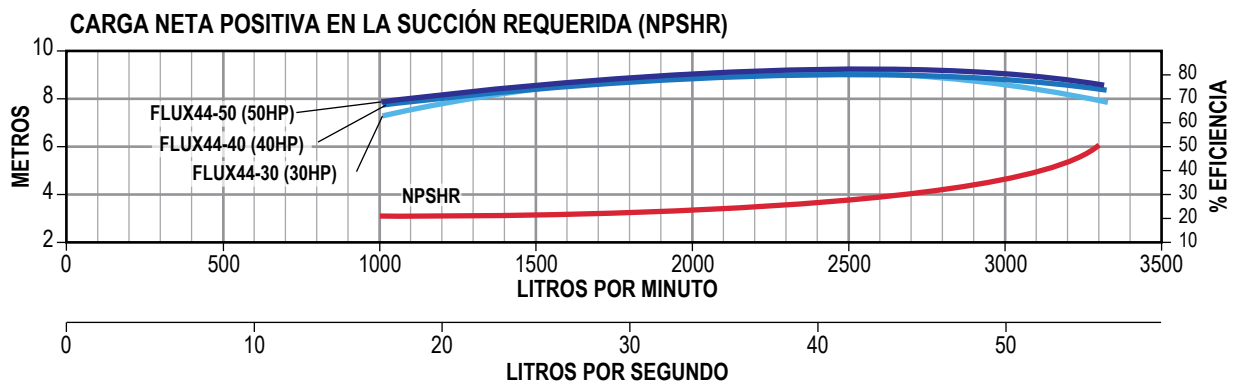
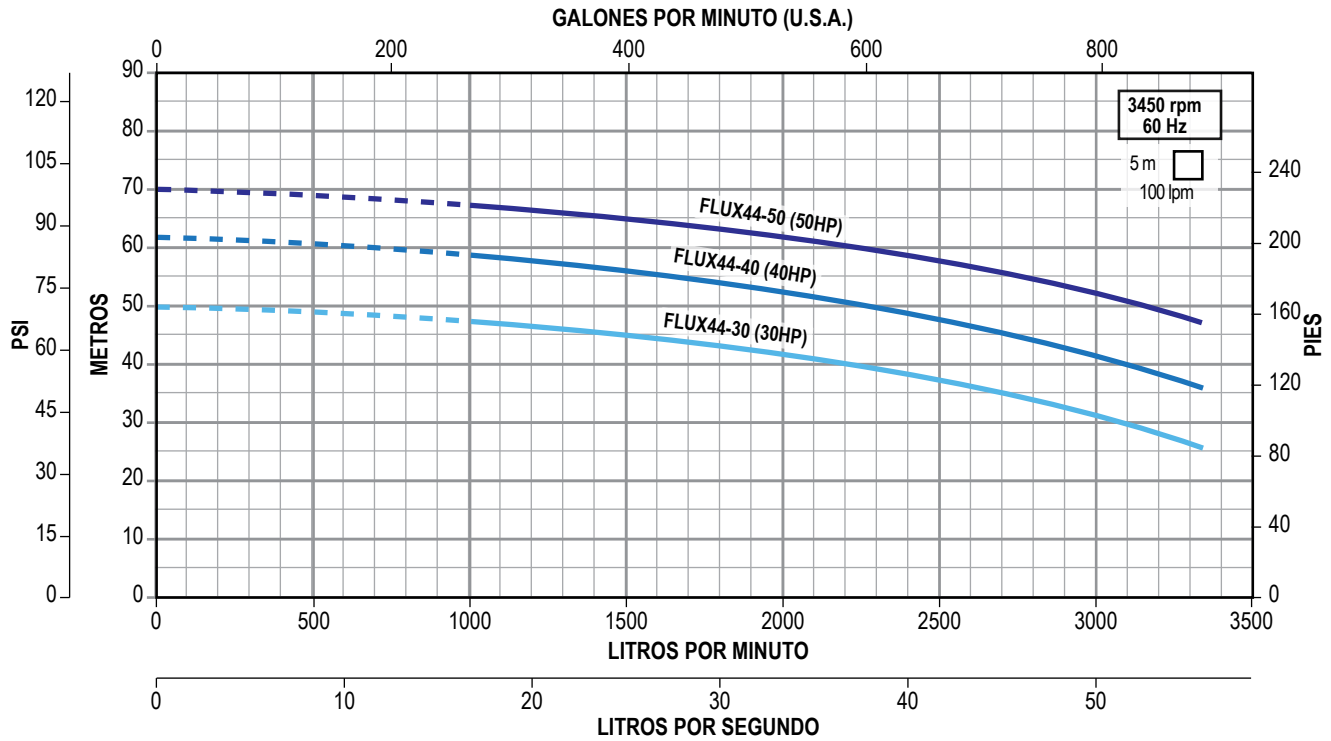



# MOTOBOMBAS MULTIETAPAS VERTICALES

**AL** *Serie*  
**TX**  
**ALTAMIRA**

MOTOR ALTAMIRA  
EFICIENCIA  
PREMIUM

**2**  
DE AÑOS  
DE GARANTÍA



*Línea industrial*

## CARACTERÍSTICAS:

- La eficiencia de la bomba es incrementada gracias al uso de la más avanzada ingeniería hidráulica, la alta calidad de sus materiales y la automatización de sus procesos de producción.
- Disponibles en tres diferentes versiones de materiales:
  - **TX:** Acero inoxidable AISI 304 / Hierro vaciado.
  - **TXE:** Acero inoxidable AISI 304.
  - **TXN:** Acero inoxidable AISI 316.
- Disponibles en 12 rangos de flujo y más de 165 de rangos de presión, asegurando al consumidor que encontrará la bomba adecuada para su necesidad.

## MÚLTIPLES APLICACIONES:

- Industrial
- Farmacéutica
- Sistemas de agua potable
- Irrigación
- Industria alimenticia
- Petroquímica
- Metal-mecánica
- Campos deportivos
- Lavado de autos
- Centros comerciales
- Edificios (hoteles, oficinas, escuelas, hospitales, grupos de viviendas, cines, restaurantes, etc.)

## SON IDEALES PARA:

- Calderas
- Torres de enfriamiento
- Hidroneumáticos sencillos o múltiples
- Sistemas de presión constante
- Sistemas contra incendio
- Cloración
- Filtración
- Equipos de osmosis inversa
- Sistemas de riego
- Lavado industrial
- Autolavados
- Sistemas de aire acondicionado
- Lavanderías
- Rebombes
- Tratamiento de aguas, etc.

## AMPLIA GAMA:

Contamos con más de 165 modelos entre los cuales usted podrá seleccionar el más adecuado y de óptima eficiencia para sus necesidades de bombeo.

## CARACTERÍSTICAS DE OPERACIÓN:

- Rango de temperatura del agua: -15°C a 120°C
- Máximo contenido de arena: 50 g/m<sup>3</sup>

## TALLER DE SERVICIO Y REFACCIONES

### SERVICIO TÉCNICO:

Para brindar mayor confianza al adquirir motobombas ALTAMIRA serie TX, contamos con personal capacitado para ofrecerle servicios de mantenimiento y reparación.

### REFACCIONES:

Respaldo permanente por un amplio inventario de refacciones originales para entrega inmediata.

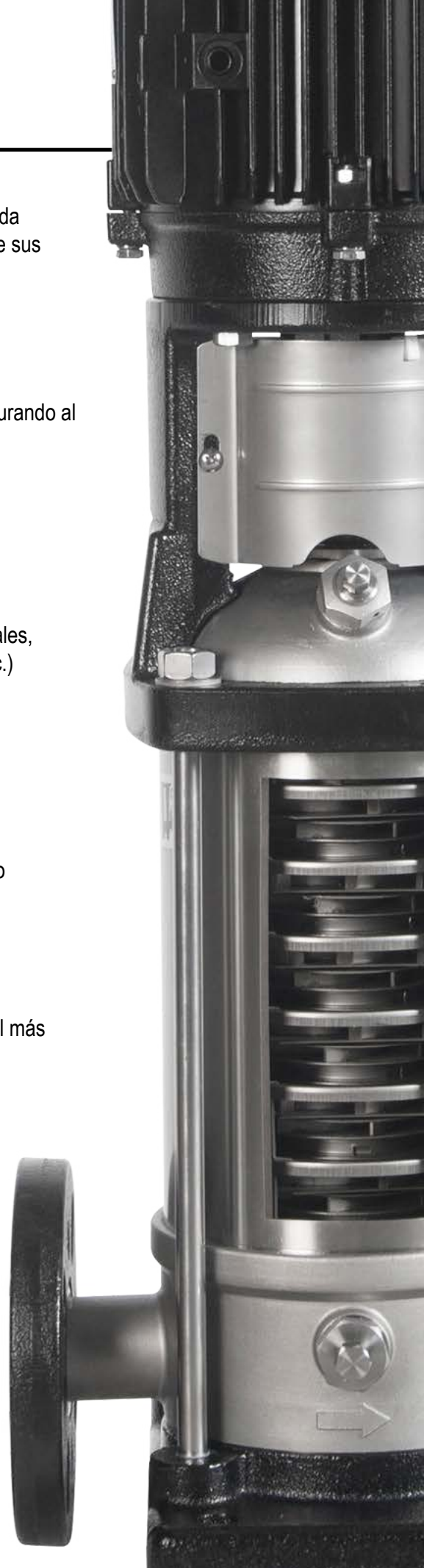

### GRANDES VENTAJAS

#### Para una mejor eficiencia

##### Impulsores con nuevo diseño y soldadura laser



El nuevo diseño de impulsores asegura un flujo mejor guiado dentro del impulsor, reduciendo la turbulencia y las pérdidas por fricción, los impulsores son soldados por la más avanzada tecnología laser, la cual permite una incomparable exactitud.

##### Excelente diseño



El eje ranurado provee un adecuado posicionamiento y ajuste de los impulsores, eliminando el deslizamiento entre las superficies de contacto.

##### Anillo flotante de sellado



El anillo flotante de sellado usado entre pasos, reduce fugas internas e incrementa la eficiencia de la bomba.

#### Facilidad, seguridad y rapidez en el mantenimiento a la bomba

##### Sello mecánico tipo cartucho, en carburo de silicio



El sello mecánico especialmente diseñado incrementa la confiabilidad, y por ser tipo cartucho permite un mantenimiento y acceso sencillo.

##### Juego de impulsores (Kit) de fácil recambio

Incluye impulsores, eje, tazones, bujes y espaciadores.



**Preensamblado  
"Listo para instalarse"**

### TXE

(Acero inoxidable 304)

SERIES: T0.6XE a T10XE



### TX

(Base en hierro vaciado)

SERIES: T13X a T41X



### TXN

(Acero inoxidable 316)



Nota: Modelos TXN sobre pedido

# COMPONENTES PRINCIPALES (VERSIÓN TXE)

## ALTAMIRA® Serie TX

### Componentes principales fabricados en acero inoxidable.

- 1 Tapa de ventilador en aluminio para mayor resistencia
- 2 Motor **ALTAMIRA EFICIENCIA PREMIUM** cerrado enfriado por ventilador (TCCV). Acoplamiento IEC. Aislamiento clase F (para alta temperatura). Protección IP55
- 3 Cubierta protectora de cople y eje (acero inoxidable 304)
- 4 Tornillo de purga de aire (acero inoxidable 304)
- 5 Tirantes muy robustos fabricados (acero inoxidable 304)
- 6 7 Impulsores, distanciadores y difusores (acero inoxidable 304)
- 8 Tapón de drenado (acero inoxidable 304)
- 9 Pie de bomba (hierro vaciado)
- 10 Bridas (hierro vaciado)
- 11 Base de cuerpo de bomba (acero inoxidable 304)
- 12 Manga externa (acero inoxidable 304)
- 13 Cubierta superior de cuerpo de bomba (acero inoxidable 304)
- 14 Sello mecánico tipo cartucho en carburo de silicio
- 15 Eje y cople (acero inoxidable 431)
- 16 Soporte superior de bomba (hierro vaciado)
- 17 Caja de conexiones de motor en aluminio

Las motobombas **ALTAMIRA serie TX/TXE** por ser multi-etapas verticales nos permiten ahorrar espacio y además facilitan la instalación por contar con un diseño de succión y descarga en línea.

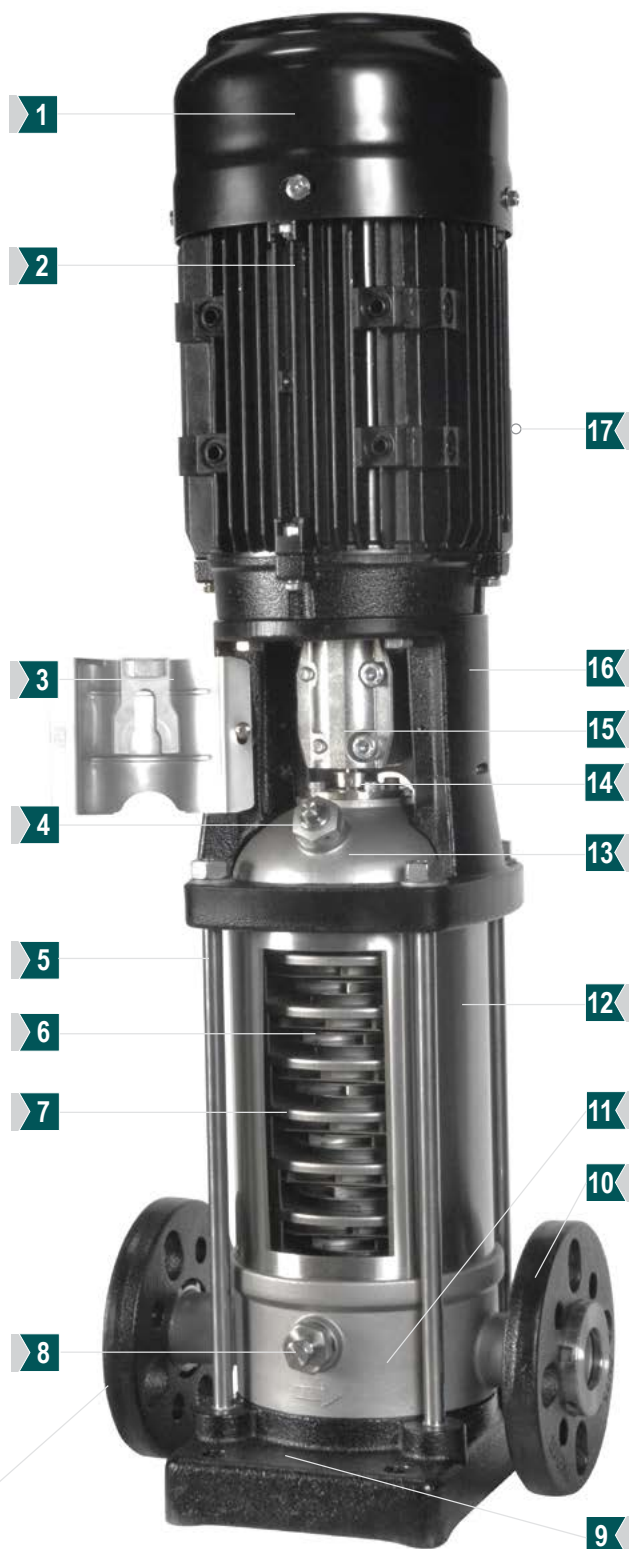

### RANGOS DE OPERACIÓN TX / TXE / TXN

Las motobombas multietapas verticales **ALTAMIRA serie TX** están disponibles en 12 rangos de flujo, más de 165 rangos de presión y con potencias desde 1/2 hasta 100HP, asegurando al consumidor que encontrará la más adecuada a su necesidad.

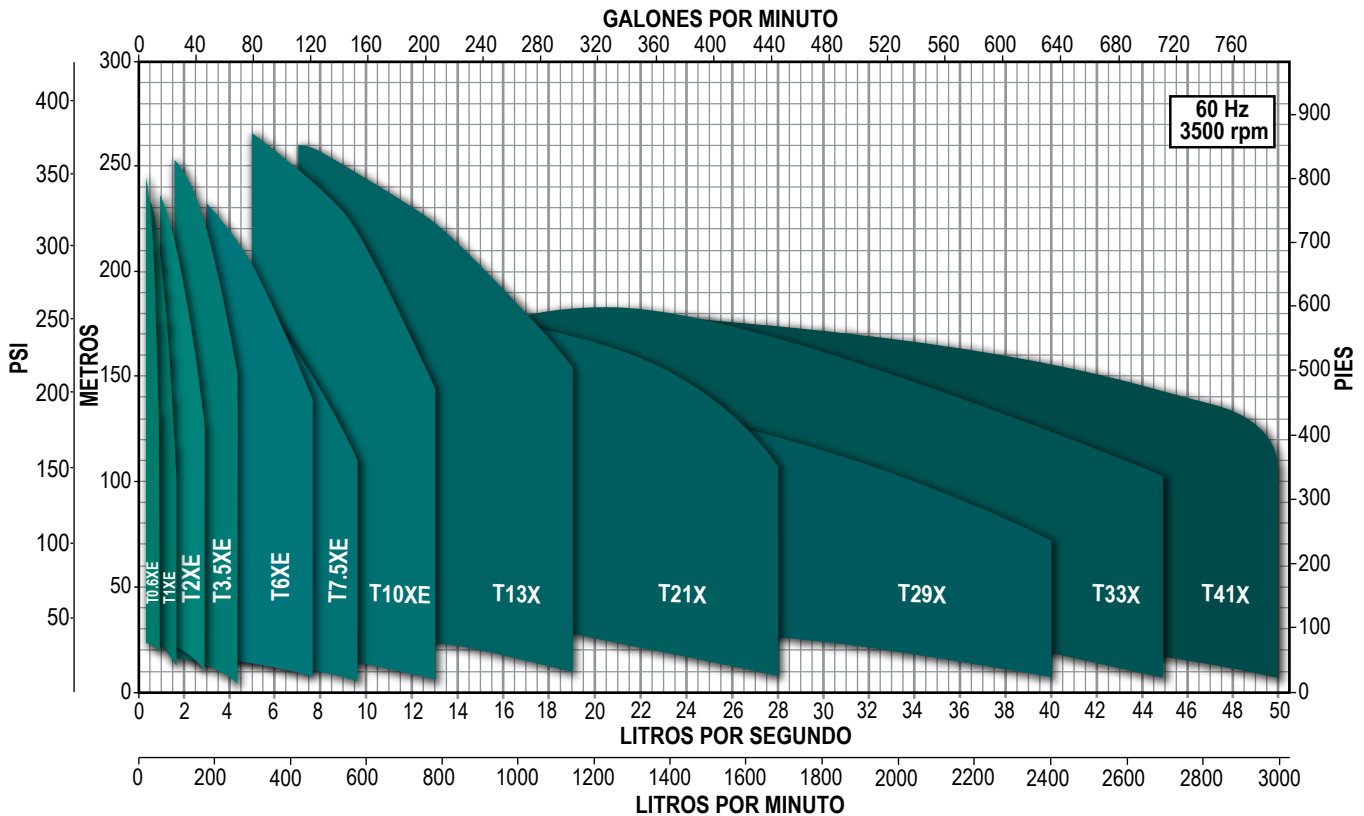

SERIE	CAUDAL NOMINAL		RANGO DE OPERACIÓN		RANGO DE POTENCIA
	LPS	GPM	LPS	GPM	HP
T0.6XE	0.6	9.5	0.2 - 0.8	3.1 - 12.6	0.5 - 4
T1XE	1	15.8	0.4 - 1.5	6.3 - 23.7	0.5 - 5.5
T2XE	2	31.7	0.8 - 2.7	12.6 - 42.7	0.75 - 10
T3.5XE	3.5	55.5	1.6 - 4.3	25.3 - 68.1	1 - 15
T6XE	6	95.1	3 - 7.7	47.5 - 122	2 - 25
T7.5XE	7.5	118	3 - 9.6	47.5 - 152	3 - 25
T10XE	10	158	5 - 13	79.2 - 26	3 - 40
T13X	13	206	7 - 19	110 - 301	7.5 - 60
T21X	21	332	10 - 28	158 - 443	10 - 60
T29X	29	459	15 - 40	237 - 634	15 - 60
T33X	33	523	16 - 45	253 - 713	25 - 100
T41X	41	649	21 - 50	332 - 792	25 - 100

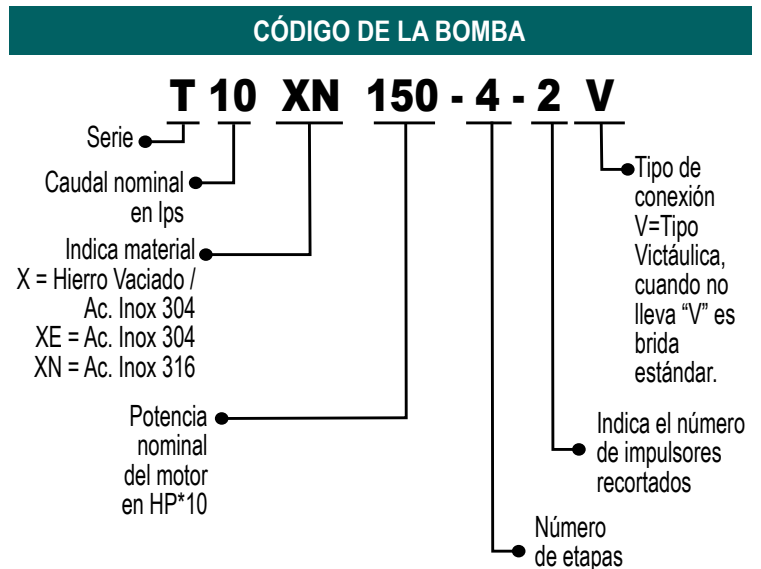

# SERIE T0.6XE (para 0.6 lps)

- Impulsores, difusores, tazones, camisa, eje y cople en acero inoxidable
- Sello mecánico tipo cartucho en carburo de silicio
- Rango de temperatura de operación del agua a bombear desde -15 °C a 120 °C
- Motor ALTAMIRA EFICIENCIA PREMIUM cerrado enfriado por ventilador (TCCV).
  - Aislamiento clase F. Protección IP 55.
  - Temperatura ambiente 50°C.
  - Acoplamiento IEC 60 Hz / 3,500 RPM (2 polos)



DIÁMETRO DE CONEXIÓN	CONTRABRIDA DE BOMBA	SUCCIÓN	DESCARGA
		1.25"	1.25"

CÓDIGO DE BOMBA	HP	KW	MÁXIMA EFICIENCIA		CÓDIGO DE MOTOR	AMP. A PLENA CARGA 220 / 440	PESO NETO (kg) DE BOMBA + MOTOR	
			CARGA (m)	GASTO (lps / gpm)			TX Brida DIN	TXE / TXN Brida DIN
✓ T0.6 XE05-2	1/2	0.37	12	0.6 / 9.5	MAPT2P 1/23234	1.7 / 1.0	24	20
✓ T0.6 XE05-3			19					21
✓ T0.6 XE05-4			25					
✓ T0.6 XE07-5	3/4	0.55	32		MAPT2P 3/43234	2.4 / 1.4	25	22
✓ T0.6 XE07-6			38					
✓ T0.6 XE10-7	1	0.75	46		MAPT2P 13234	3.1 / 1.8	27	25
✓ T0.6 XE10-8			52					26
✓ T0.6 XE10-9			59					
✓ T0.6 XE15-10	1.5	1.1	66		MAPT2P 1.53234	4.0 / 2.0	31	27
✓ T0.6 XE15-11			72					28
✓ T0.6 XE15-12			79					
✓ T0.6 XE15-13			85					
✓ T0.6 XE20-15	2	1.5	101		MAPT2P 23234	5.7 / 3.1	40	37
✓ T0.6 XE20-17			114					38
✓ T0.6 XE30-19	3	2.2	131		MAPT2P 33234	8.1 / 4.2	45	41
✓ T0.6 XE30-21			142	42				
✓ T0.6 XE30-23			156	43				
✓ T0.6 XE30-25			169	44				
✓ T0.6 XE40-27	4	3	185	MAPT2P 43234	11.1 / 5.6	55	52	

**Nota:** Las bombas ALTAMIRA serie TXE están disponibles sobre pedido en versión TXN (acero inoxidable 316).

Los motores de 1 HP a 3 HP están disponibles en voltaje monofásicos favor de consultar precios en la página 93.

Los modelos de bombas (así como sus respectivos motores) marcados con una "✓" y en **negrita** se encuentran normalmente para entrega inmediata (salvo previa venta).

### Serie T0.6XE

0.6 Ips / 36 lpm / 9.5 gpm

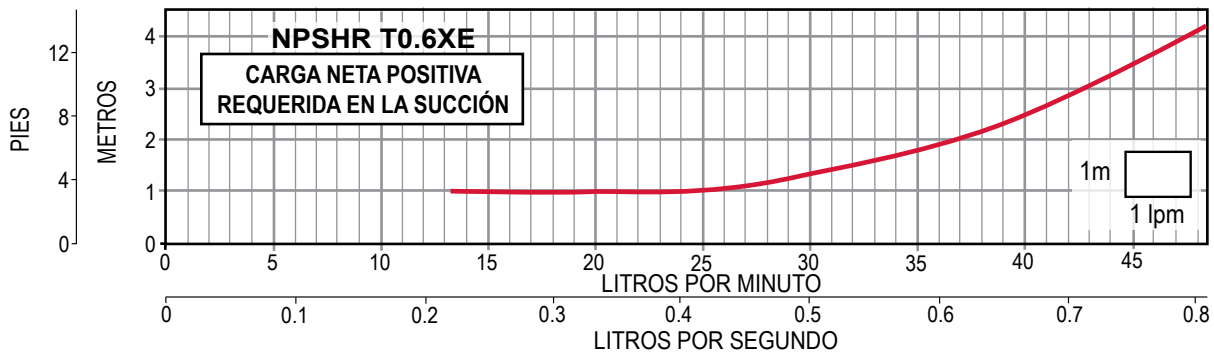
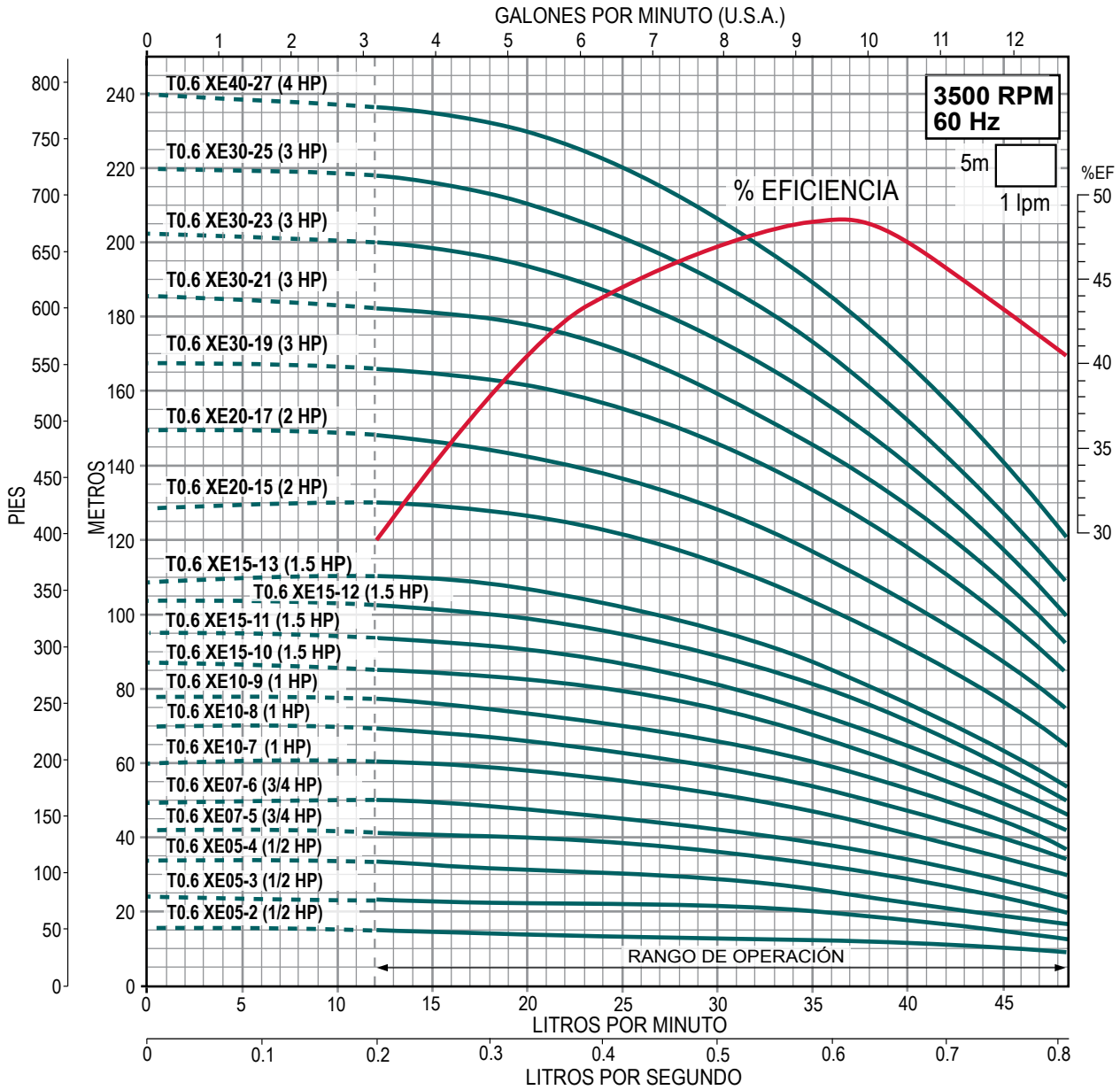

Serie **TX**

### SERIE T1XE (para 1 lps)

- Impulsores, difusores, tazones, camisa, eje y cople en acero inoxidable
- Sello mecánico tipo cartucho en carburo de silicio
- Rango de temperatura de operación del agua a bombear desde -15 °C a 120 °C
- Motor ALTAMIRA EFICIENCIA PREMIUM cerrado enfriado por ventilador (TCCV).
  - Aislamiento clase F. Protección IP 55.
  - Temperatura ambiente 50°C.
  - Acoplamiento IEC 60 Hz / 3,500 RPM (2 polos)



DIÁMETRO DE CONEXIÓN	CONTRABRIDA DE BOMBA	SUCCIÓN	DESCARGA
		1.25"	1.25"

CÓDIGO DE BOMBA	HP	KW	MÁXIMA EFICIENCIA		CÓDIGO DE MOTOR	AMP. A PLENA CARGA	PESO NETO (kg) DE BOMBA + MOTOR		
			CARGA (m)	GASTO (lps / gpm)			TX Brida DIN	TXE / TXN Brida DIN	
✓ <b>T1 XE05-2</b>	1/2	0.37	12	1 / 15.8	MAPT2P 1/23234	1.7 / 1.0	23	20	
✓ <b>T1 XE07-3</b>	3/4	0.55	19		MAPT2P 3/43234	2.4 / 1.4	24	21	
✓ <b>T1 XE07-4</b>			26		24	22			
✓ <b>T1 XE10-5</b>	1	0.75	33		MAPT2P 13234	3.1 / 1.8	27	24	
✓ <b>T1 XE15-6</b>	1.5	1.1	41		MAPT2P 1.53234	4.0 / 2.0	29	25	
✓ <b>T1 XE15-7</b>			47						
✓ <b>T1 XE15-8</b>			53						26
✓ <b>T1 XE20-9</b>	2	1.5	62		MAPT2P 23234	5.7 / 3.1	38	35	
✓ <b>T1 XE20-10</b>			71						
✓ <b>T1 XE20-11</b>			76						36
✓ <b>T1 XE30-12</b>	3	2.2	82		MAPT2P 33234	8.1 / 4.2	42	39	
✓ <b>T1 XE30-13</b>			91						
✓ <b>T1 XE30-15</b>			105						40
✓ <b>T1 XE30-17</b>			118						44
✓ <b>T1 XE40-19</b>	4	3	135		MAPT2P 43234	11.1 / 5.6	52	49	
✓ <b>T1 XE40-21</b>			148						
✓ <b>T1 XE40-23</b>			161	54					50
✓ <b>T1 XE55-25</b>	5.5	4	179	MAPT2P 5.53234	14.3 / 7.6	57	54		

**Nota:** Las bombas ALTAMIRA serie TXE están disponibles sobre pedido en versión TXN (acero inoxidable 316).

Los motores de 1 HP a 3 HP están disponibles en voltaje monofásicos favor de consultar precios en la página 93.

Los modelos de bombas (así como sus respectivos motores) marcados con una "✓" y en **negrita** se encuentran normalmente para entrega inmediata (salvo previa venta).



### Serie T1XE

1 Ips / 60 lpm / 15.8 gpm

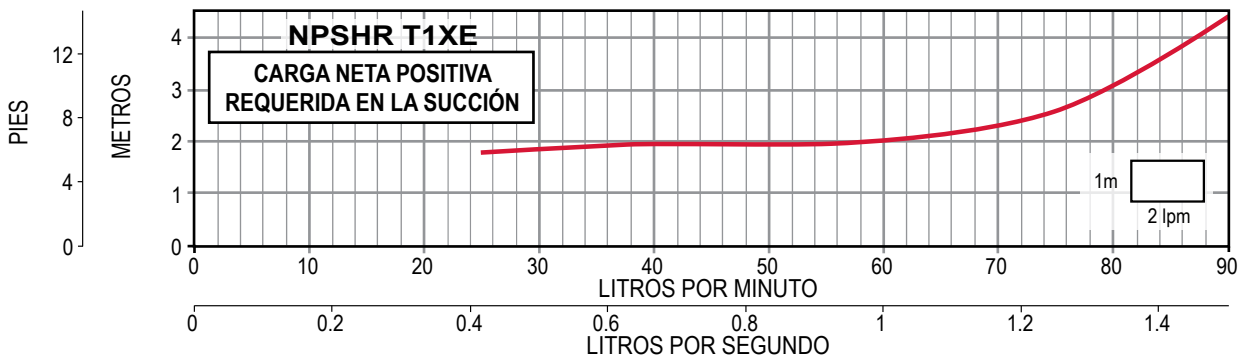
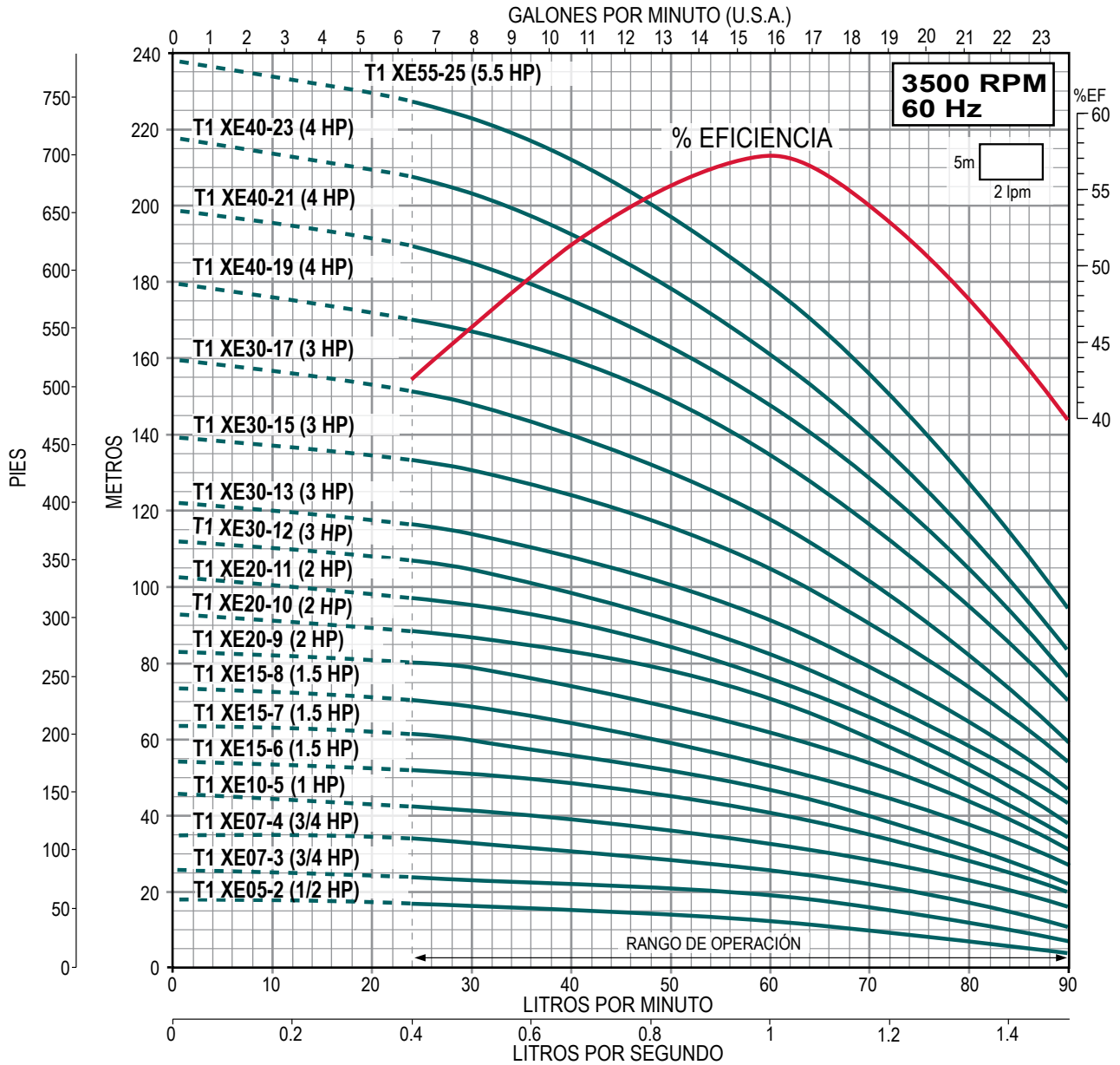

# SERIE T2XE (para 2 lps)

- Impulsores, difusores, tazones, camisa, eje y cople en acero inoxidable
- Sello mecánico tipo cartucho en carburo de silicio
- Rango de temperatura de operación del agua a bombear desde -15 °C a 120 °C
- Motor ALTAMIRA EFICIENCIA PREMIUM cerrado enfriado por ventilador (TCCV).
  - Aislamiento clase F. Protección IP 55.
  - Temperatura ambiente 50°C.
  - Acoplamiento IEC 60 Hz / 3,500 RPM (2 polos)



DIÁMETRO DE CONEXIÓN	CONTRABRIDA DE BOMBA	SUCCIÓN	DESCARGA
		1.25"	1.25"

CÓDIGO DE BOMBA	HP	KW	MÁXIMA EFICIENCIA		CÓDIGO DE MOTOR	AMP. A PLENA CARGA 220 / 440	PESO NETO (kg) DE BOMBA + MOTOR		
			CARGA (m)	GASTO (lps / gpm)			TX Brida DIN	TXE / TXN Brida DIN	
✓ T2 XE07-2	3/4	0.55	9	2 / 31.7	MAPT2P 3/43234	2.4 / 1.4	24	21	
✓ T2 XE15-3	1.5	1.1	16		MAPT2P 1.53234	4.0 / 2.0	28	24	
✓ T2 XE15-4			23		25				
✓ T2 XE20-5	2	1.5	31		MAPT2P 23234	5.7 / 3.1	37	34	
✓ T2 XE30-6	3	2.2	40		MAPT2P 33234	8.1 / 4.2	41	38	
✓ T2 XE30-7			47					42	39
✓ T2 XE30-8			53						
✓ T2 XE30-9			61						
✓ T2 XE40-10	4	3	69		MAPT2P 43234	11.1 / 5.6	50	47	
✓ T2 XE40-11			76					51	48
✓ T2 XE40-12			84						
✓ T2 XE55-13	5.5	4	94		MAPT2P 5.53234	14.3 / 7.6	55	52	
✓ T2 XE55-14			100					56	53
✓ T2 XE55-15			106						
✓ T2 XE55-16			115						
✓ T2 XE75-18	7.5	5.5	131		MAPT2P 7.53234	19.2 / 9.8	78	75	
✓ T2 XE75-20			144					79	76
✓ T2 XE75-22			160						
✓ T2 XE100-24	10	7.5	176		MAPT2P 103234	25.4 / 12.8	90	87	

**Nota:** Las bombas ALTAMIRA serie TXE están disponibles sobre pedido en versión TXN (acero inoxidable 316).

Los motores de 1 HP a 3 HP están disponibles en voltaje monofásicos favor de consultar precios en la página 93.

Los modelos de bombas (así como sus respectivos motores) marcados con una "✓" y en **negrita** se encuentran normalmente para entrega inmediata (salvo previa venta).

### Serie T2XE

2 lps / 120 lpm / 31.7 gpm

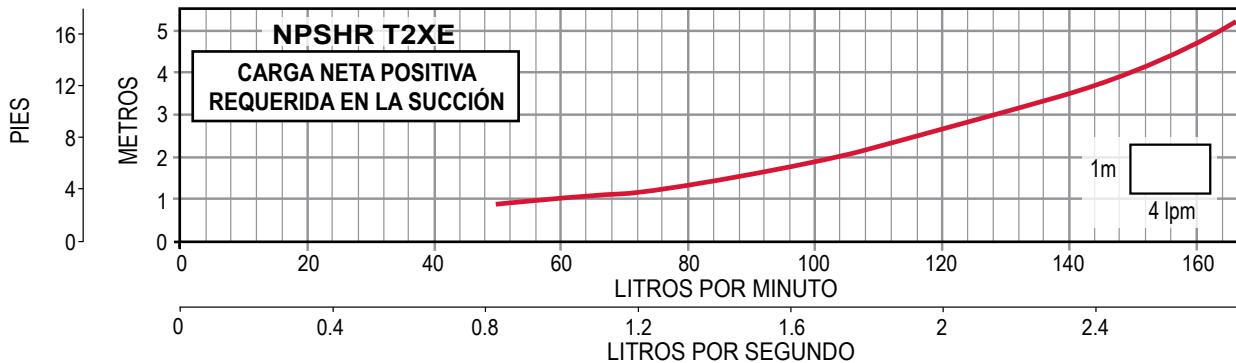
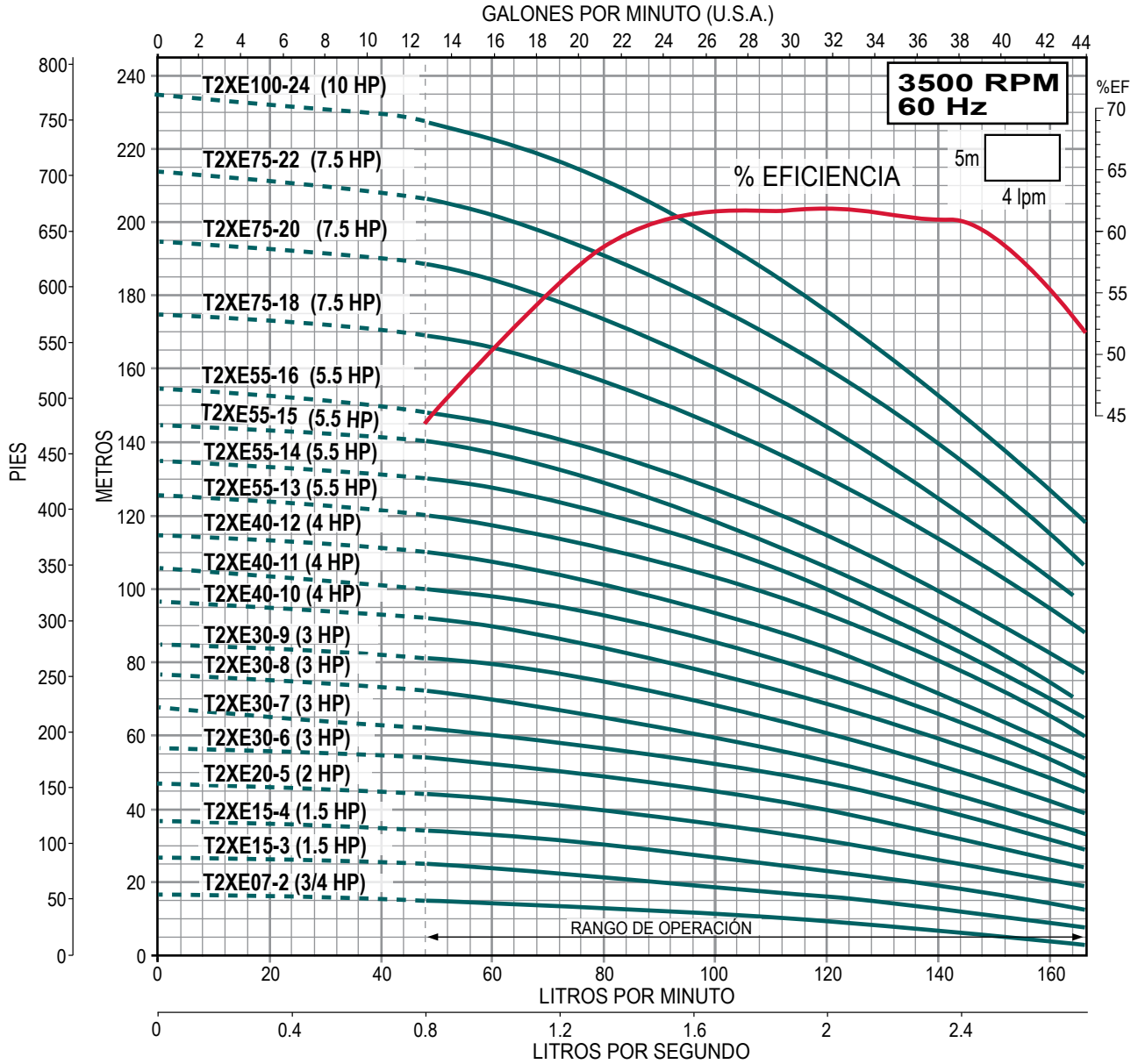

## SERIE T3.5XE (para 3.5 lps)

- Impulsores, difusores, tazones, camisa, eje y cople en acero inoxidable
- Sello mecánico tipo cartucho en carburo de silicio
- Rango de temperatura de operación del agua a bombear desde -15 °C a 120 °C
- Motor ALTAMIRA EFICIENCIA PREMIUM cerrado enfriado por ventilador (TCCV).
  - Aislamiento clase F. Protección IP 55.
  - Temperatura ambiente 50°C.
  - Acoplamiento IEC 60 Hz / 3,500 RPM (2 polos)



DIÁMETRO DE CONEXIÓN	CONTRABRIDA DE BOMBA	SUCCIÓN	DESCARGA
		1.5"	1.5"

CÓDIGO DE BOMBA	HP	KW	MÁXIMA EFICIENCIA		CÓDIGO DE MOTOR	AMP. A PLENA CARGA 220 / 440	PESO NETO (kg) DE BOMBA + MOTOR	
			CARGA (m)	GASTO (lps / gpm)			TX Brida DIN	TXE / TXN Brida DIN
✓ T3.5 XE10-1	1	0.75	9	3.5 / 55.4	MAPT2P 13234	3.1 / 1.8	38	34
✓ T3.5 XE20-2	2	1.5	19		MAPT2P 23234	5.7 / 3.1	48	44
✓ T3.5 XE30-3	3	2.2	31		MAPT2P 33234	8.1 / 4.2	52	48
✓ T3.5 XE40-4	4	3	43		MAPT2P 43234	11.1 / 5.6	61	56
✓ T3.5 XE40-5			53		62		57	
✓ T3.5 XE55-6	5.5	4	66		MAPT2P 5.53234	14.3 / 7.6	66	61
✓ T3.5 XE75-7	7.5	5.5	79		MAPT2P 7.53234	19.2 / 9.8	93	90
✓ T3.5 XE75-8			90				95	91
✓ T3.5 XE75-9			101				96	92
✓ T3.5 XE100-10	10	7.5	113		MAPT2P 103234	25.4 / 12.8	105	101
✓ T3.5 XE100-12			135				107	103
✓ T3.5 XE150-14	15	11	161		MAPT2P 153234	36.3 / 18.1	146	143
✓ T3.5 XE150-16			184				148	145
✓ T3.5 XE150-17			195				149	146

**Nota:** Las bombas ALTAMIRA serie TXE están disponibles sobre pedido en versión TXN (acero inoxidable 316).

Los motores de 1 HP a 3 HP están disponibles en voltaje monofásicos favor de consultar precios en la página 93.

Los modelos de bombas (así como sus respectivos motores) marcados con una "✓" y en **negrita** se encuentran normalmente para entrega inmediata (salvo previa venta).

### Serie T3.5XE

3.5 lps / 210 lpm / 55.4 gpm

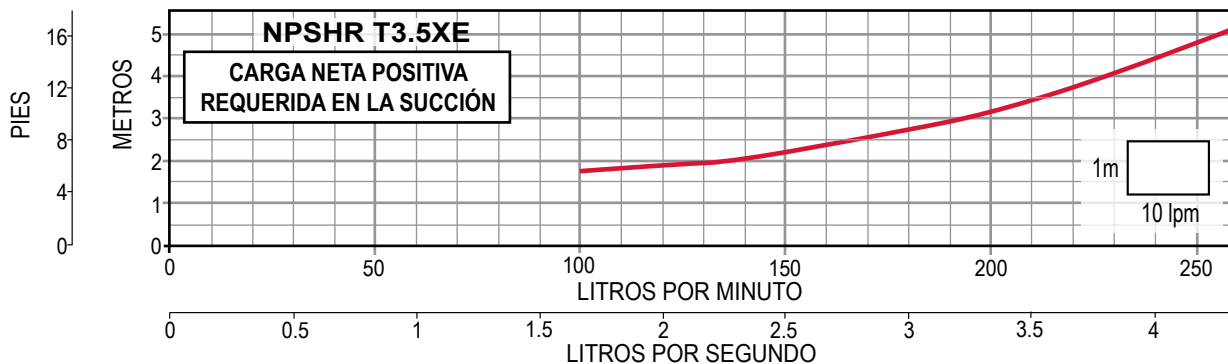
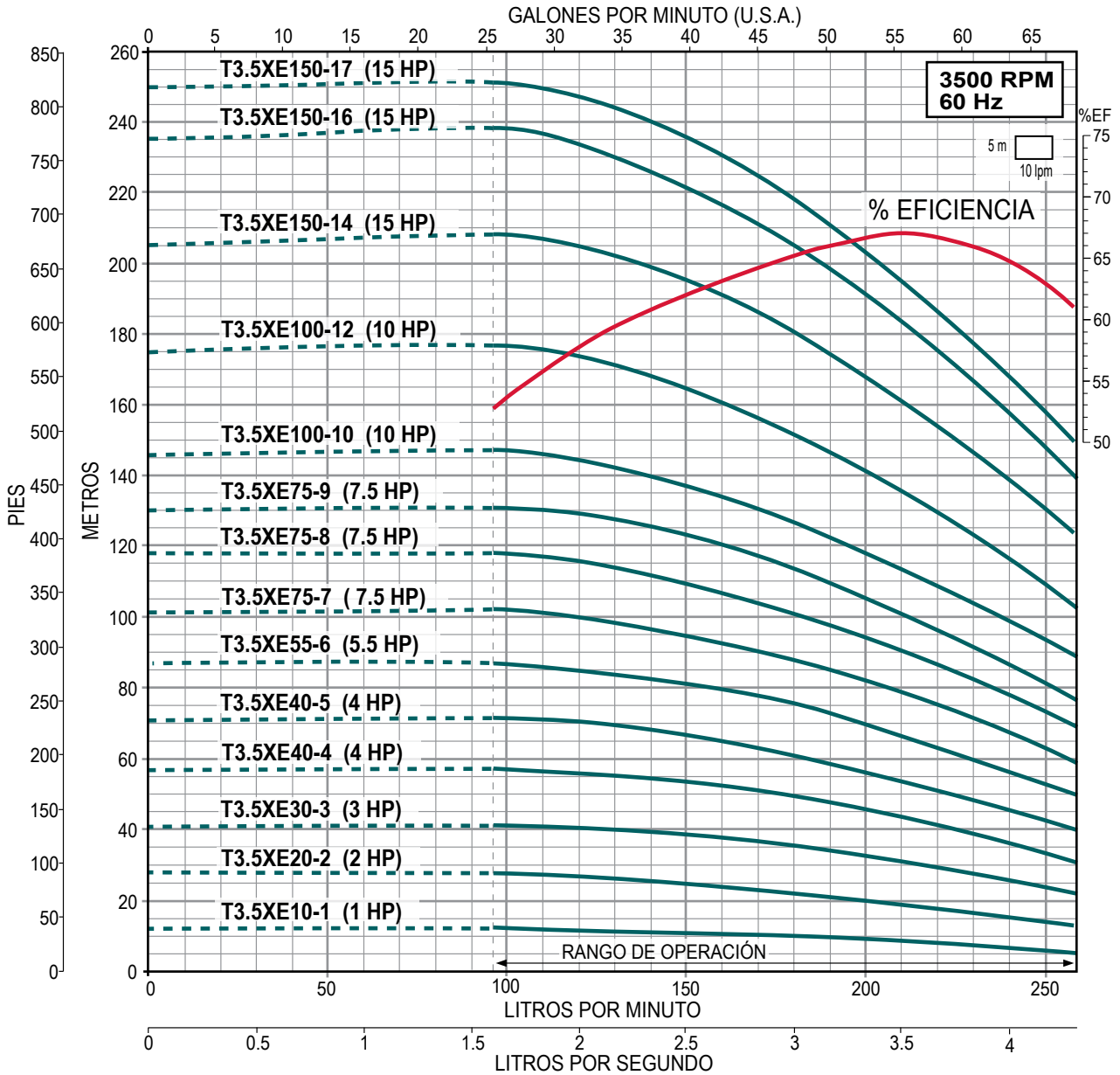

Serie **TX**

### SERIE T6XE (para 6 lps)

- Impulsores, difusores, tazones, camisa, eje y cople en acero inoxidable
- Sello mecánico tipo cartucho en carburo de silicio
- Rango de temperatura de operación del agua a bombear desde -15 °C a 120 °C
- Motor ALTAMIRA EFICIENCIA PREMIUM cerrado enfriado por ventilador (TCCV).
  - Aislamiento clase F. Protección IP 55.
  - Temperatura ambiente 50°C.
  - Acoplamiento IEC 60 Hz / 3,500 RPM (2 polos)



DIÁMETRO DE CONEXIÓN	CONTRABRIDA DE BOMBA	SUCCIÓN	DESCARGA
		2"	2"

CÓDIGO DE BOMBA	HP	KW	MÁXIMA EFICIENCIA		CÓDIGO DE MOTOR	AMP. A PLENA CARGA 220 / 440	PESO NETO (kg) DE BOMBA + MOTOR	
			CARGA (m)	GASTO (lps / gpm)			TX Brida DIN	TXE / TXN Brida DIN
✓ T6 XE20-1	2	1.5	11	6 / 95.1	MAPT2P 23234	5.7 / 3.1	53	45
✓ T6 XE40-2	4	3	29		MAPT2P 43234	11.1 / 5.6	64	55
✓ T6 XE55-3	5.5	4	44		MAPT2P 5.53234	14.3 / 7.6	68	60
✓ T6 XE75-4	7.5	5.5	60		MAPT2P 7.53234	19.2 / 9.8	96	89
✓ T6 XE100-5	10	7.5	76		MAPT2P 103234	25.4 / 12.8	106	99
✓ T6 XE150-6	15	11	93		MAPT2P 153234	36.3 / 18.1	144	138
✓ T6 XE150-7			108				146	139
✓ T6 XE150-8			122				147	140
✓ T6 XE200-9	20	15	140		MAPT2P 203234	48.5 / 23.5	159	152
✓ T6 XE200-10			156				160	153
✓ T6 XE250-12	25	18.5	189		MAPT2P 253234	59.7 / 28.5	188	181

**Nota:** Las bombas ALTAMIRA serie TXE están disponibles sobre pedido en versión TXN (acero inoxidable 316).

Los motores de 1 HP a 3 HP están disponibles en voltaje monofásicos favor de consultar precios en la página 93.

Los modelos de bombas (así como sus respectivos motores) marcados con una "✓" y en **negrita** se encuentran normalmente para entrega inmediata (salvo previa venta).

### Serie T6XE

6 Ips / 360 lpm / 95.1 gpm

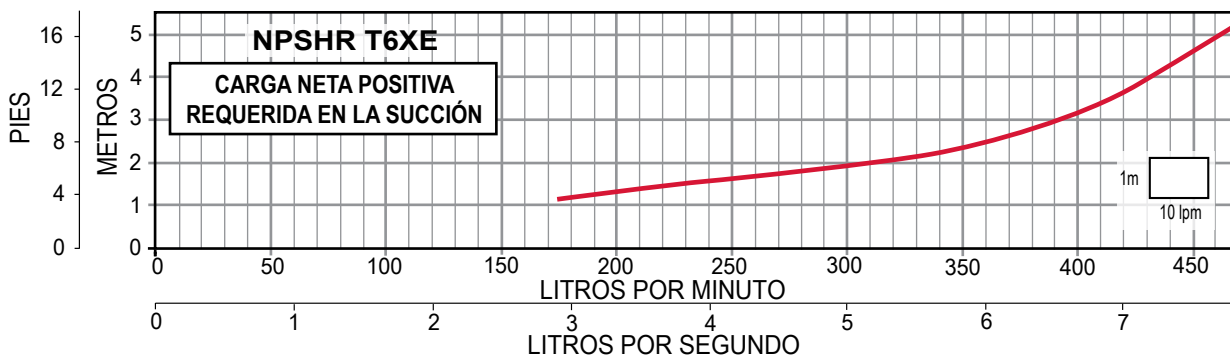
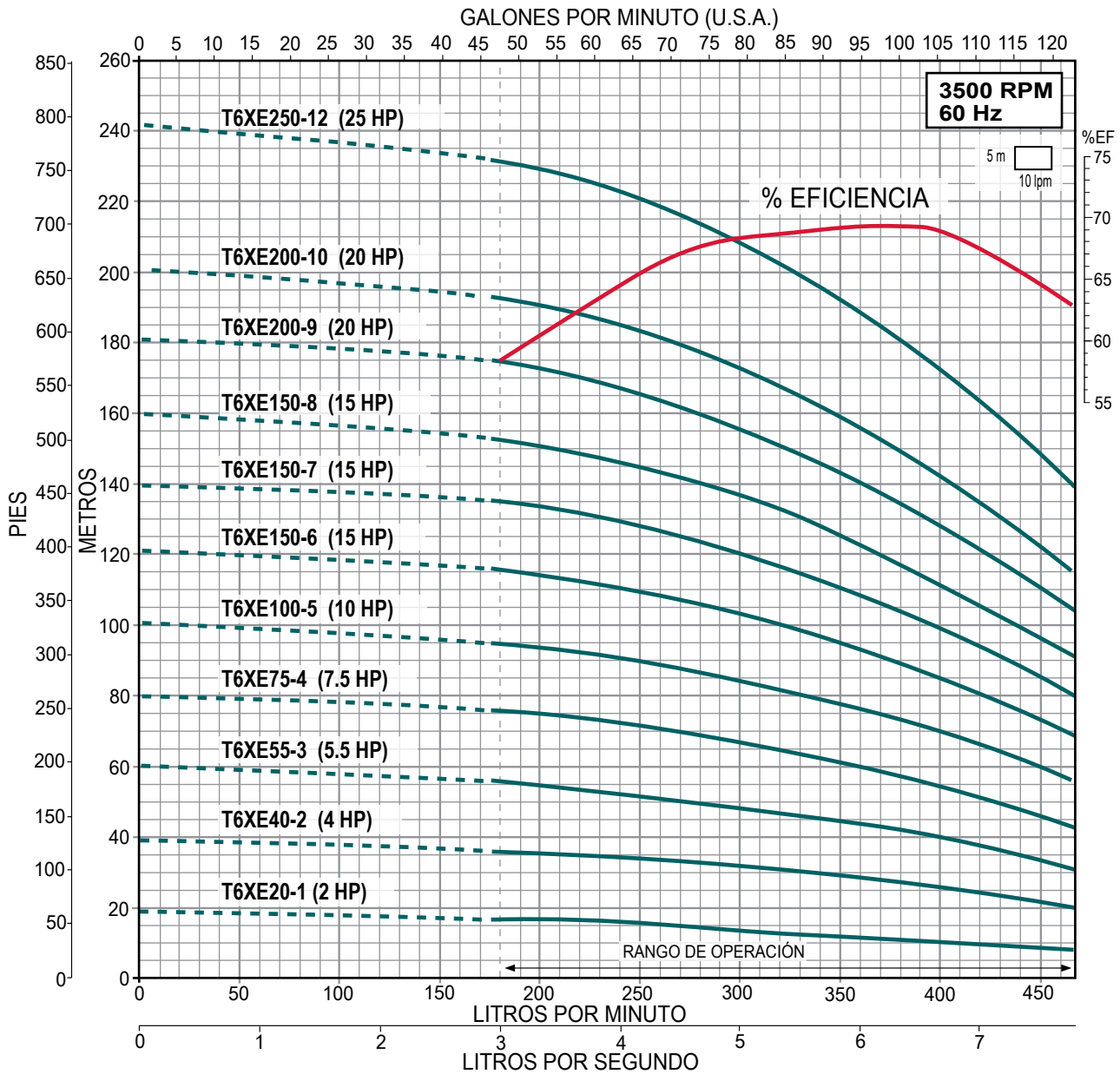

Serie **TX**

### SERIE T7.5XE (para 7.5 lps)

- Impulsores, difusores, tazones, camisa, eje y cople en acero inoxidable
- Sello mecánico tipo cartucho en carburo de silicio
- Rango de temperatura de operación del agua a bombear desde -15 °C a 120 °C
- Motor ALTAMIRA EFICIENCIA PREMIUM cerrado enfriado por ventilador (TCCV).
  - Aislamiento clase F. Protección IP 55.
  - Temperatura ambiente 50°C.
  - Acoplamiento IEC 60 Hz / 3,500 RPM (2 polos)



DIÁMETRO DE CONEXIÓN	CONTRABRIDA DE BOMBA	SUCCIÓN	DESCARGA
		2"	2"

CÓDIGO DE BOMBA	HP	KW	MÁXIMA EFICIENCIA		CÓDIGO DE MOTOR	AMP. A PLENA CARGA 220 / 440	PESO NETO (kg) DE BOMBA + MOTOR	
			CARGA (m)	GASTO (lps / gpm)			TX Brida DIN	TXE / TXN Brida DIN
✓ T7.5 XE30-1	3	2.2	12	7.5 / 118.8	MAPT2P 33234	8.1 / 4.2	55	48
✓ T7.5 XE55-2	5.5	4	29		MAPT2P 5.53234	14.3 / 7.6	67	62
✓ T7.5 XE75-3	7.5	5.5	46		MAPT2P 7.53234	19.2 / 9.8	95	88
✓ T7.5 XE100-4	10	7.5	61		MAPT2P 103234	25.4 / 12.8	105	98
✓ T7.5 XE150-5	15	11	79		MAPT2P 153234	36.3 / 18.1	143	136
✓ T7.5 XE150-6			96				144	138
✓ T7.5 XE200-7	20	15	112		MAPT2P 203234	48.5 / 23.5	156	149
✓ T7.5 XE200-8			129				157	150
✓ T7.5 XE250-10	25	18.5	163		MAPT2P 253234	59.7 / 28.5	185	178

**Nota:** Las bombas ALTAMIRA serie TXE están disponibles sobre pedido en versión TXN (acero inoxidable 316).

Los motores de 1 HP a 3 HP están disponibles en voltaje monofásicos favor de consultar precios en la página 93.

Los modelos de bombas (así como sus respectivos motores) marcados con una "✓" y en **negrita** se encuentran normalmente para entrega inmediata (salvo previa venta).



### Serie T7.5XE

7.5 lps / 450 lpm / 118.8 gpm

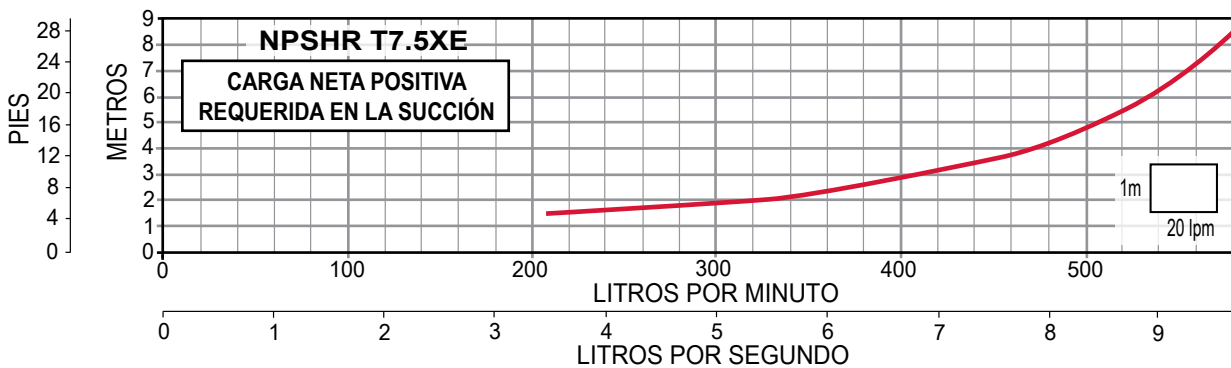
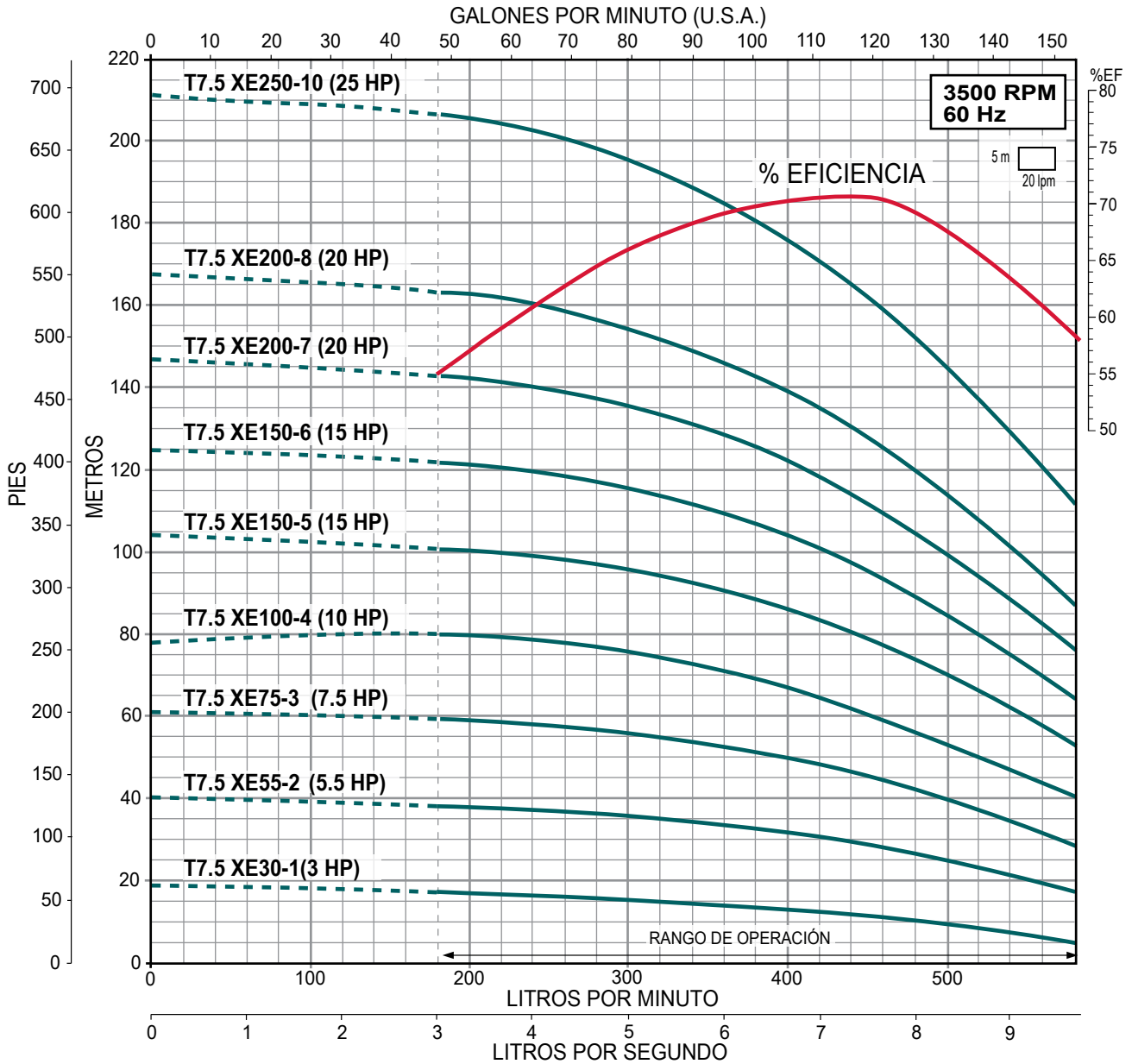

### Serie TX

## SERIE T10XE (para 10 lps)

- Impulsores, difusores, tazones, camisa, eje y cople en acero inoxidable
- Sello mecánico tipo cartucho en carburo de silicio
- Rango de temperatura de operación del agua a bombear desde -15 °C a 120 °C
- Motor ALTAMIRA EFICIENCIA PREMIUM cerrado enfriado por ventilador (TCCV).
  - Aislamiento clase F. Protección IP 55.
  - Temperatura ambiente 50°C.
  - Acoplamiento IEC 60 Hz / 3,500 RPM (2 polos)



DIÁMETRO DE CONEXIÓN	CONTRABRIDA DE BOMBA	SUCCIÓN	DESCARGA
		2.5"	2.5"

CÓDIGO DE BOMBA	HP	KW	MÁXIMA EFICIENCIA		CÓDIGO DE MOTOR	AMP. A PLENA CARGA 220 / 440	PESO NETO (kg) DE BOMBA + MOTOR	
			CARGA (m)	GASTO (lps / gpm)			TX Brida DIN	TXE / TXN Brida DIN
✓ T10 XE30-1-1	3	2.2	14	10 / 158.8	MAPT2P 33234	8.1 / 4.2	74	69
✓ T10 XE40-1	4	3	20		MAPT2P 43234	11.1 / 5.6	81	76
✓ T10 XE75-2-2	7.5	5.5	32		MAPT2P 7.53234	19.2 / 9.8	104	99
✓ T10 XE75-2-1			37					
✓ T10 XE100-2	10	7.5	42		MAPT2P 103234	25.4 / 12.8	112	107
✓ T10 XE150-3-2	15	11	53		MAPT2P 153234	36.3 / 18.1	157	152
✓ T10 XE150-3			65				160	155
✓ T10 XE150-4-2			78				170	165
✓ T10 XE200-4	20	15	87		MAPT2P 203234	48.5 / 23.5	173	168
✓ T10 XE200-5-2			99				198	193
✓ T10 XE250-5	25	18.5	109		MAPT2P 253234	59.7 / 28.5	201	196
✓ T10 XE250-6-2			120				247	242
✓ T10 XE250-6			130				315	310
✓ T10 XE300-7-2	30	22	145		MAPT2P 303234	70.4 / 33.8	318	313
✓ T10 XE300-7			152				321	316
✓ T10 XE400-8-2	40	30	169		MAPT2P 403234	95.7 / 47.9		
✓ T10 XE400-8			178					
✓ T10 XE400-9-2			191					
✓ T10 XE400-9			200					
✓ T10 XE400-10-2			212					

**Nota:** Las bombas ALTAMIRA serie TXE están disponibles sobre pedido en versión TXN (acero inoxidable 316).

Los motores de 1 HP a 3 HP están disponibles en voltaje monofásicos favor de consultar precios en la página 93.

Los modelos de bombas (así como sus respectivos motores) marcados con una "✓" y en **negrita** se encuentran normalmente para entrega inmediata (salvo previa venta).

### Serie T10XE

10 lps / 600 lpm / 158.8 gpm

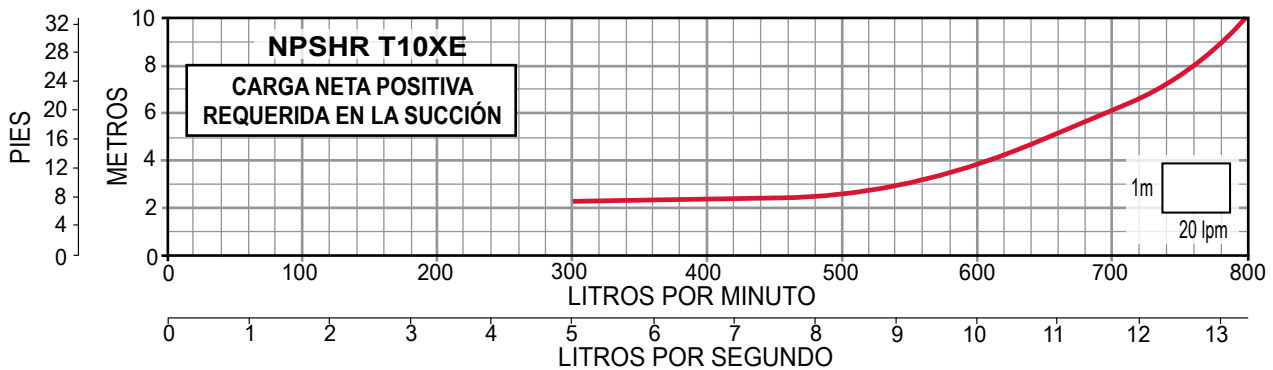
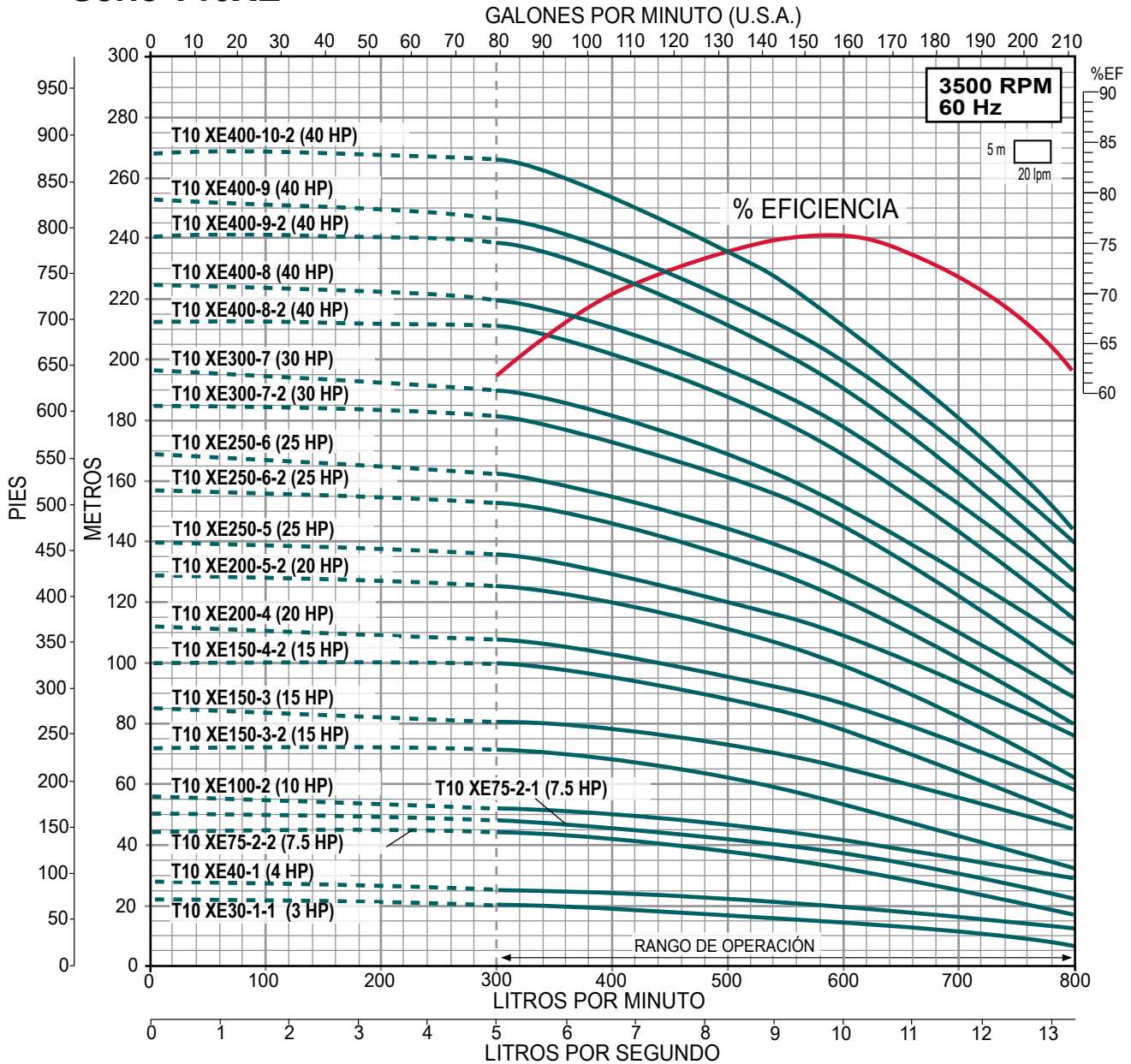

Serie **TX**

### SERIE T13X (para 13 lps)

- Impulsores, difusores, tazones, camisa, eje y cople en acero inoxidable
- Sello mecánico tipo cartucho en carburo de silicio
- Rango de temperatura de operación del agua a bombear desde -15 °C a 120 °C
- Motor ALTAMIRA EFICIENCIA PREMIUM cerrado enfriado por ventilador (TCCV).
  - Aislamiento clase F. Protección IP 55.
  - Temperatura ambiente 50°C.
  - Acoplamiento IEC 60 Hz / 3,500 RPM (2 polos)



DIÁMETRO DE CONEXIÓN	CONTRABRIDA DE BOMBA	SUCCIÓN	DESCARGA
		3"	3"

CÓDIGO DE BOMBA	HP	KW	MÁXIMA EFICIENCIA		CÓDIGO DE MOTOR	AMP. A PLENA CARGA 220 / 440	PESO NETO (kg) DE BOMBA + MOTOR	
			CARGA (m)	GASTO (lps / gpm)			TX Brida DIN	TXE / TXN Brida DIN
T13 X75-1-1	7.5	5.5	24	13 / 206	MAPT2P 7.53234	19.2 / 9.8	111	102
T13 X100-1	10	7.5	30		MAPT2P 103234	25.4 / 12.8	120	111
✓ <b>T13 X150-2-2</b>	15	11	51		MAPT2P 153234	36.3 / 18.1	165	156
T13 X150-2-1			56					
✓ <b>T13 X200-2</b>	20	15	61		MAPT2P 203234	48.5 / 23.5	175	167
T13 X250-3-2	25	18.5	82		MAPT2P 253234	59.7 / 28.5	204	195
T13 X250-3-1			87					
✓ <b>T13 X250-3</b>			92					
✓ <b>T13 X300-4-2</b>	30	22	112		MAPT2P 303234	70.4 / 33.8	250	242
T13 X400-4-1	40	30	121		MAPT2P 403234	95.7 / 47.9	315	306
✓ <b>T13 X400-4</b>			126					
T13 X400-5-2			147					
T13 X400-5-1			152					
✓ <b>T13 X400-5</b>			157					
T13 X500-6-2	50	37	178		MAPT2P 503234	117.3 / 58.7	336	327
T13 X500-6-1			186					
✓ <b>T13 X500-6</b>			190					
T13 X600-7-2	60	45	215	MAPT2P 603234	141.8 / 70.9	398	389	
T13 X600-7-1			221					
✓ <b>T13 X600-7</b>			226					

**Nota:** Las bombas ALTAMIRA serie TX están disponibles sobre pedido en versión TXE (acero inoxidable 304).

Los modelos de bombas (así como sus respectivos motores) marcados con una "✓" y en **negrita** se encuentran normalmente para entrega inmediata (salvo previa venta).

### Serie T13X

13 lps / 780 lpm / 206 gpm

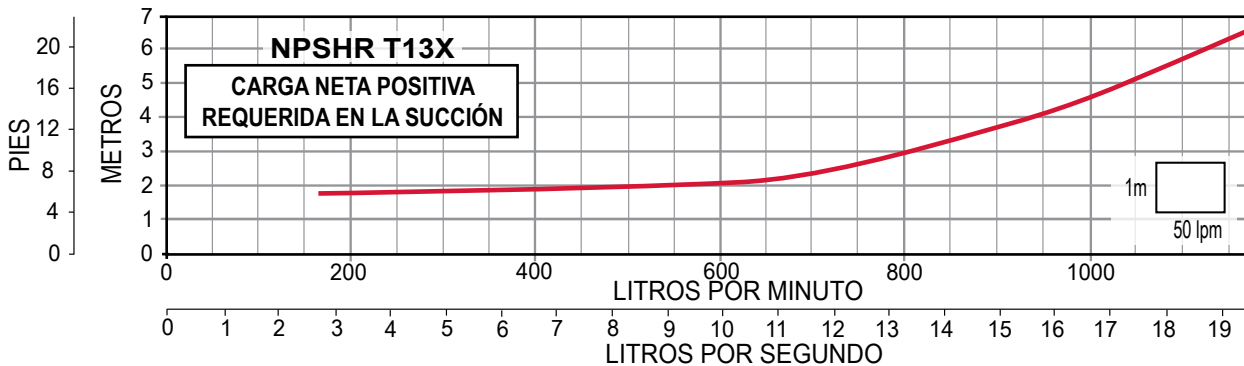
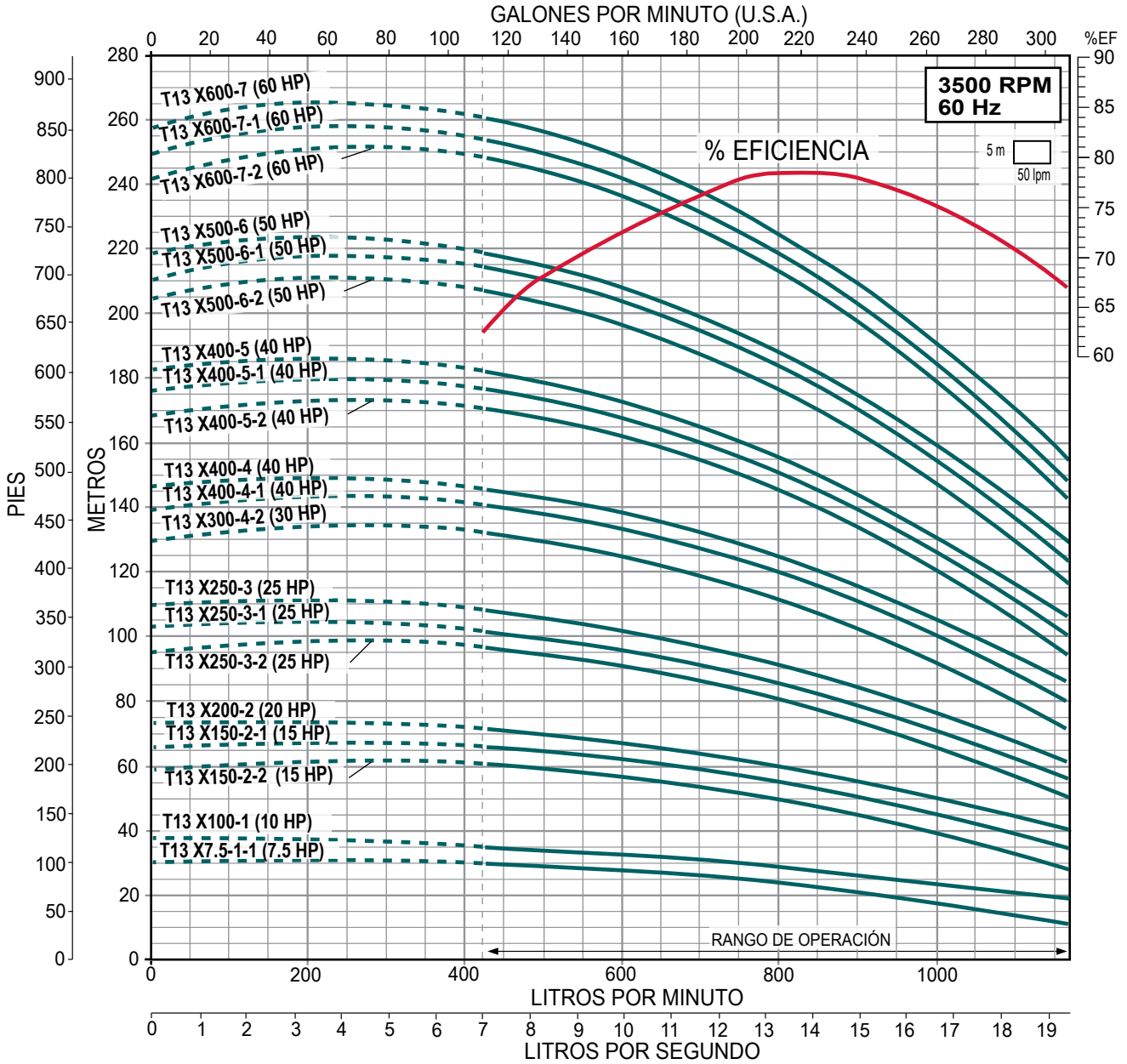

Serie **TX**

### SERIE T21X (para 21 lps)

- Impulsores, difusores, tazones, camisa, eje y cople en acero inoxidable
- Sello mecánico tipo cartucho en carburo de silicio
- Rango de temperatura de operación del agua a bombear desde -15 °C a 120 °C
- Motor ALTAMIRA EFICIENCIA PREMIUM cerrado enfriado por ventilador (TCCV).
  - Aislamiento clase F. Protección IP 55.
  - Temperatura ambiente 50°C.
  - Acoplamiento IEC 60 Hz / 3,500 RPM (2 polos)



DIÁMETRO DE CONEXIÓN	CONTRABRIDA DE BOMBA	SUCCIÓN	DESCARGA
		4"	4"

CÓDIGO DE BOMBA	HP	KW	MÁXIMA EFICIENCIA		CÓDIGO DE MOTOR	AMP. A PLENA CARGA 220 / 440	PESO NETO (kg) DE BOMBA + MOTOR	
			CARGA (m)	GASTO (lps / gpm)			TX Brida DIN	TXE / TXN Brida DIN
T21 X100-1-1	10	7.5	20	21 / 332	MAPT2P 103234	25.4 / 12.8	114	107
✓ <b>T21 X150-1</b>	15	11	31		MAPT2P 153234	36.3 / 18.1	156	148
T21 X200-2-2	20	15	43		MAPT2P 203234	48.5 / 23.5	170	162
✓ <b>T21 X250-2-1</b>	25	18.5	54		MAPT2P 253234	59.7 / 28.5	194	187
✓ <b>T21 X300-2</b>	30	22	64		MAPT2P 303234	70.4 / 33.8	237	230
T21 X300-3-2			76				242	234
T21 X400-3-1	40	30	89		MAPT2P 403234	95.7 / 47.9	306	299
✓ <b>T21 X400-3</b>			98					
✓ <b>T21 X500-4-2</b>	50	37	112		MAPT2P 503234	117.3 / 58.7	323	316
T21 X500-4-1			123					
✓ <b>T21 X600-4</b>	60	45	135		MAPT2P 603234	141.8 / 70.9	381	374
✓ <b>T21 X600-5-2</b>			150				385	

**Nota:** Las bombas ALTAMIRA serie TX están disponibles sobre pedido en versión TXE (acero inoxidable 304).

Los modelos de bombas (así como sus respectivos motores) marcados con una "✓" y en **negrita** se encuentran normalmente para entrega inmediata (salvo previa venta).

### Serie T21X

21 Ips / 1,260 lpm / 332 gpm

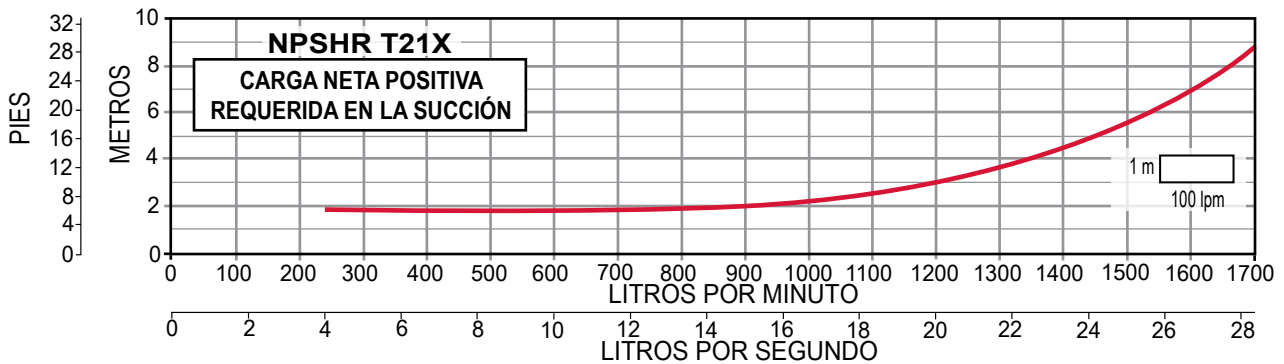
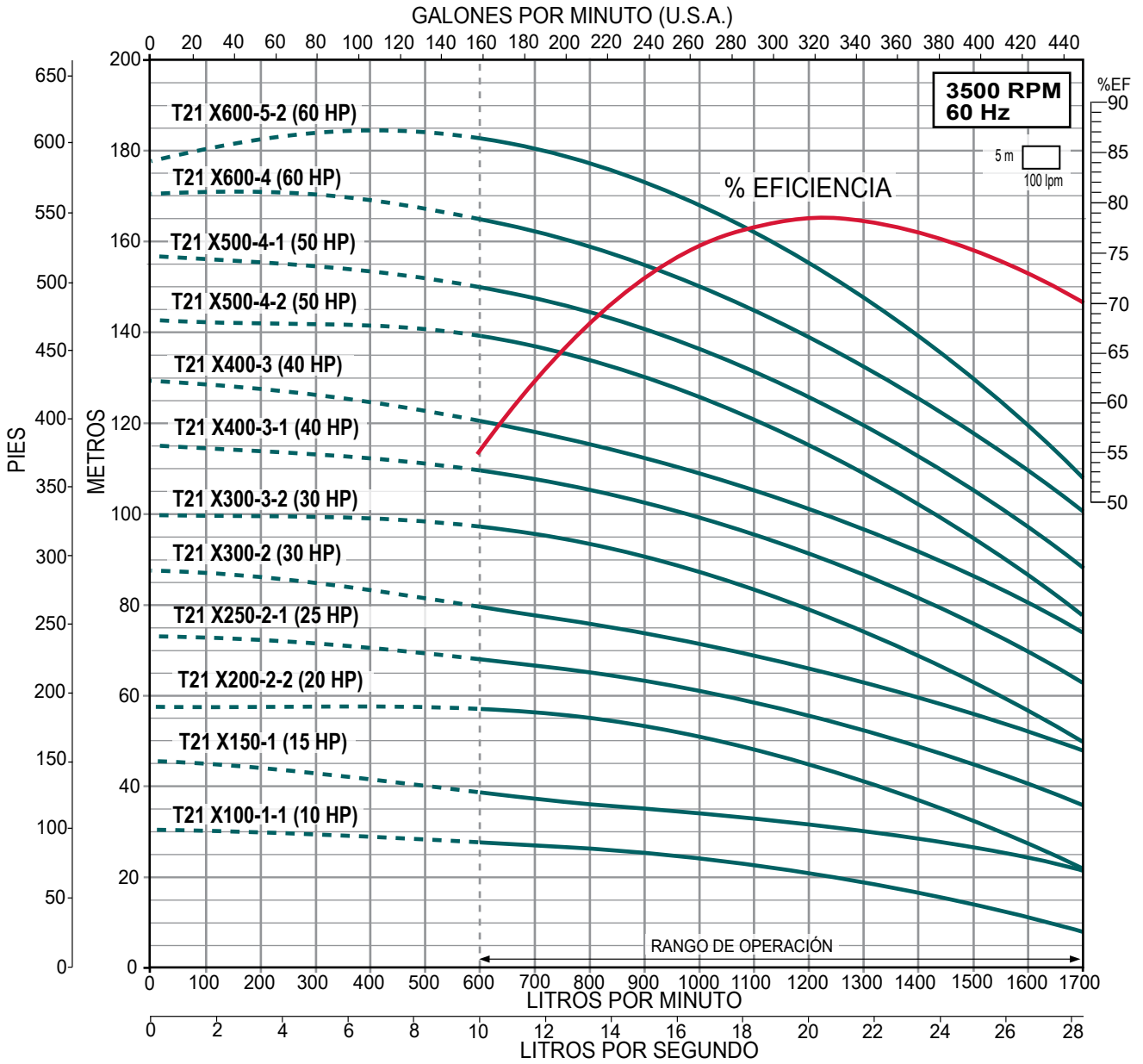

Serie **TX**

### SERIE T29X (para 29 lps)

- Impulsores, difusores, tazones, camisa, eje y cople en acero inoxidable
- Sello mecánico tipo cartucho en carburo de silicio
- Rango de temperatura de operación del agua a bombear desde -15 °C a 120 °C
- Motor ALTAMIRA EFICIENCIA PREMIUM cerrado enfriado por ventilador (TCCV).
  - Aislamiento clase F. Protección IP 55.
  - Temperatura ambiente 50°C.
  - Acoplamiento IEC 60 Hz / 3,500 RPM (2 polos)



DIÁMETRO DE CONEXIÓN	CONTRABRIDA DE BOMBA	SUCCIÓN	DESCARGA
		4"	4"

CÓDIGO DE BOMBA	HP	KW	MÁXIMA EFICIENCIA		CÓDIGO DE MOTOR	AMP. A PLENA CARGA 220 / 440	PESO NETO (kg) DE BOMBA + MOTOR	
			CARGA (m)	GASTO (lps / gpm)			TX Brida DIN	TXE / TXN Brida DIN
T29 X150-1-1	15	11	22	29 / 459	MAPT2P 153234	36.3 / 18.1	169	159
✓ T29 X200-1	20	15	29		MAPT2P 203234	48.5 / 23.5	179	169
✓ T29 X250-2-2	25	18.5	44		MAPT2P 253234	59.7 / 28.5	209	199
✓ T29 X300-2-1	30	22	53		MAPT2P 303234	70.4 / 33.8	252	242
✓ T29 X400-2	40	30	64		MAPT2P 403234	95.7 / 47.9	317	307
✓ T29 X500-3-2	50	37	78		MAPT2P 503234	117.3 / 58.7	335	325
T29 X500-3-1			87					
✓ T29 X600-3	60	45	98		MAPT2P 603234	141.8 / 70.9	393	383
✓ T29 X600-4-2			113					

Nota: Las bombas ALTAMIRA serie TX están disponibles sobre pedido en versión TXE (acero inoxidable 304).

Los modelos de bombas (así como sus respectivos motores) marcados con una "✓" y en **negrita** se encuentran normalmente para entrega inmediata (salvo previa venta).



### Serie T29X

29 Ips / 1,740 lpm / 459 gpm

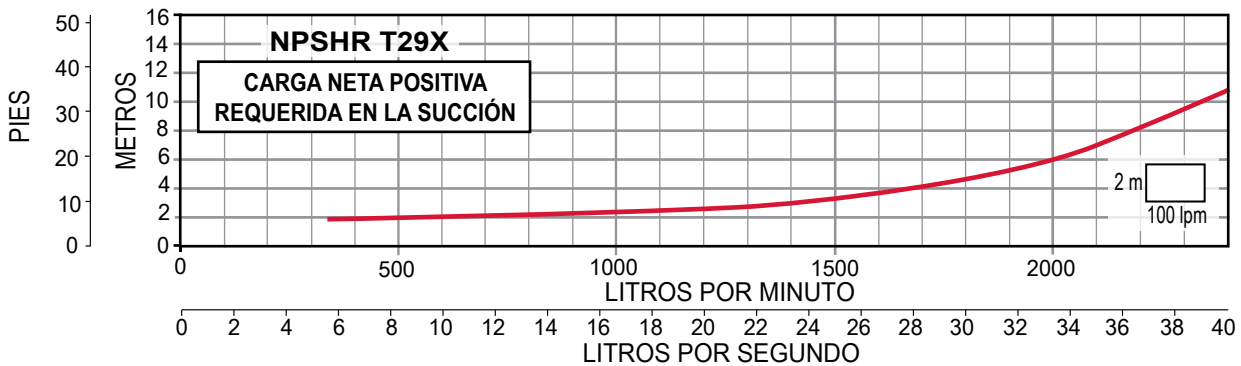
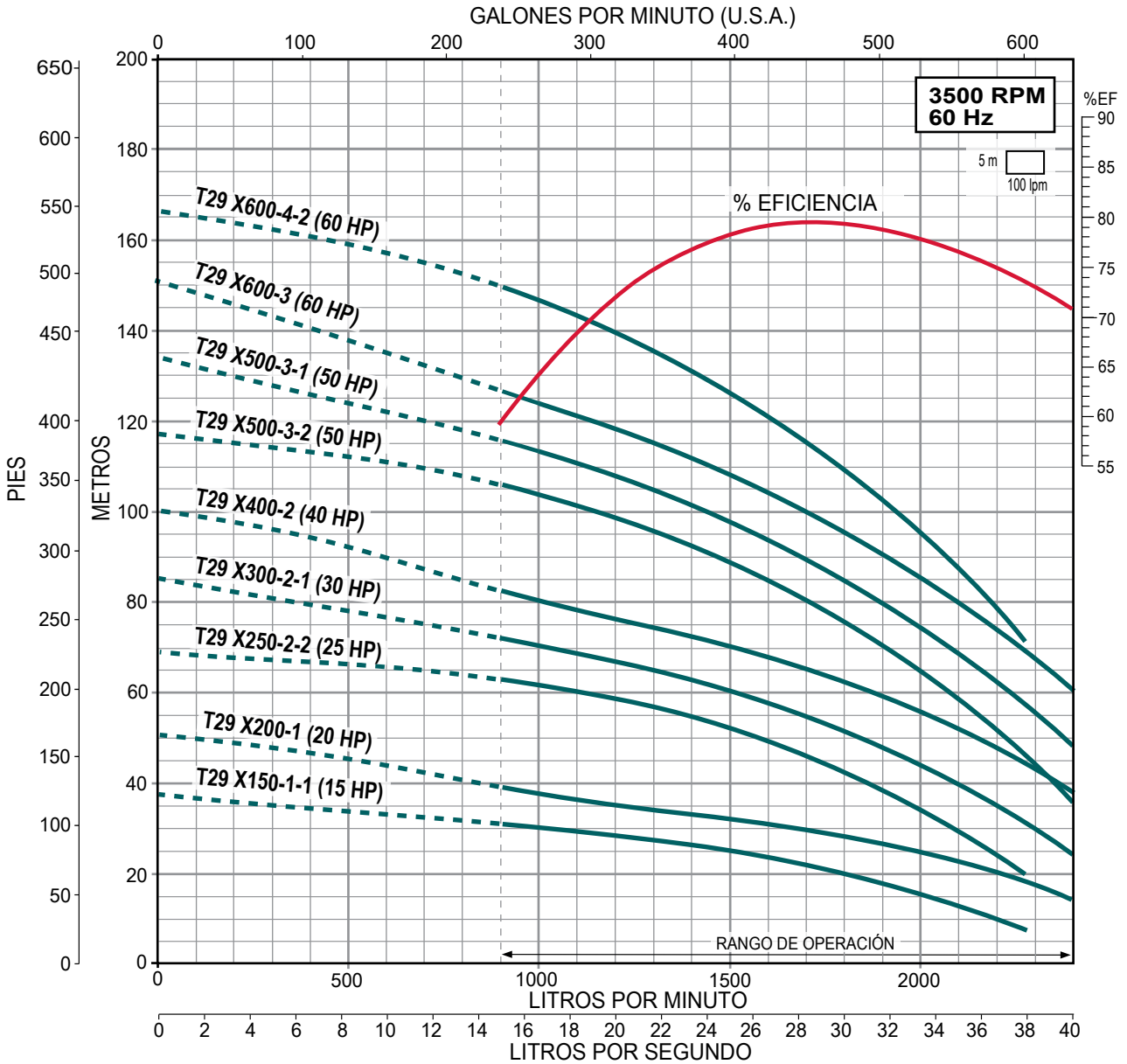

Serie **TX**

### SERIE T33X (para 33 lps)

- Impulsores, difusores, tazones, camisa, eje y cople en acero inoxidable
- Sello mecánico tipo cartucho en carburo de silicio
- Rango de temperatura de operación del agua a bombear desde -15 °C a 120 °C
- Motor ALTAMIRA EFICIENCIA PREMIUM cerrado enfriado por ventilador (TCCV).
  - Aislamiento clase F. Protección IP 55.
  - Temperatura ambiente 50°C.
  - Acoplamiento IEC 60 Hz / 3,500 RPM (2 polos)



DIÁMETRO DE CONEXIÓN	CONTRABRIDA DE BOMBA	SUCCIÓN	DESCARGA
		4"	4"

CÓDIGO DE BOMBA	HP	KW	MÁXIMA EFICIENCIA		CÓDIGO DE MOTOR	AMP. A PLENA CARGA 220 / 440	PESO NETO (kg) DE BOMBA + MOTOR	
			CARGA (m)	GASTO (lps / gpm)			TX Brida DIN	TXE / TXN Brida DIN
T33 X250-1	25	18.5	31	35 / 554	MAPT2P 253234	59.7 / 28.5	235	215
T33 X400-2-2	40	30	47		MAPT2P 403234	95.7 / 47.9	352	337
T33 X400-2-1			56		MAPT2P 503234	117.3 / 58.7	353	
T33 X500-2	50	37	66		MAPT2P 603234	141.8 / 70.9	366	350
T33 X600-3-1	60	45	90		MAPT2P 753234	173.3 / 86.6	434	418
T33 X750-3	75	56	100				549	533
T33 X1000-4-1	100	75	125		MAPT2P 1003234	235 / 117.5	721	706
T33 X1000-5-2			149				731	716

**Nota:** Las bombas ALTAMIRA serie TX están disponibles sobre pedido en versión TXE (acero inoxidable 304).

### Serie T33X

33 lps / 1,980 lpm / 523 gpm

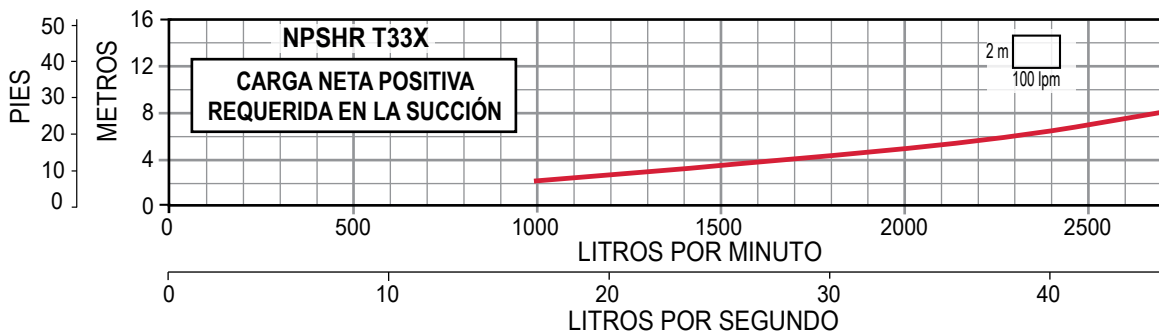
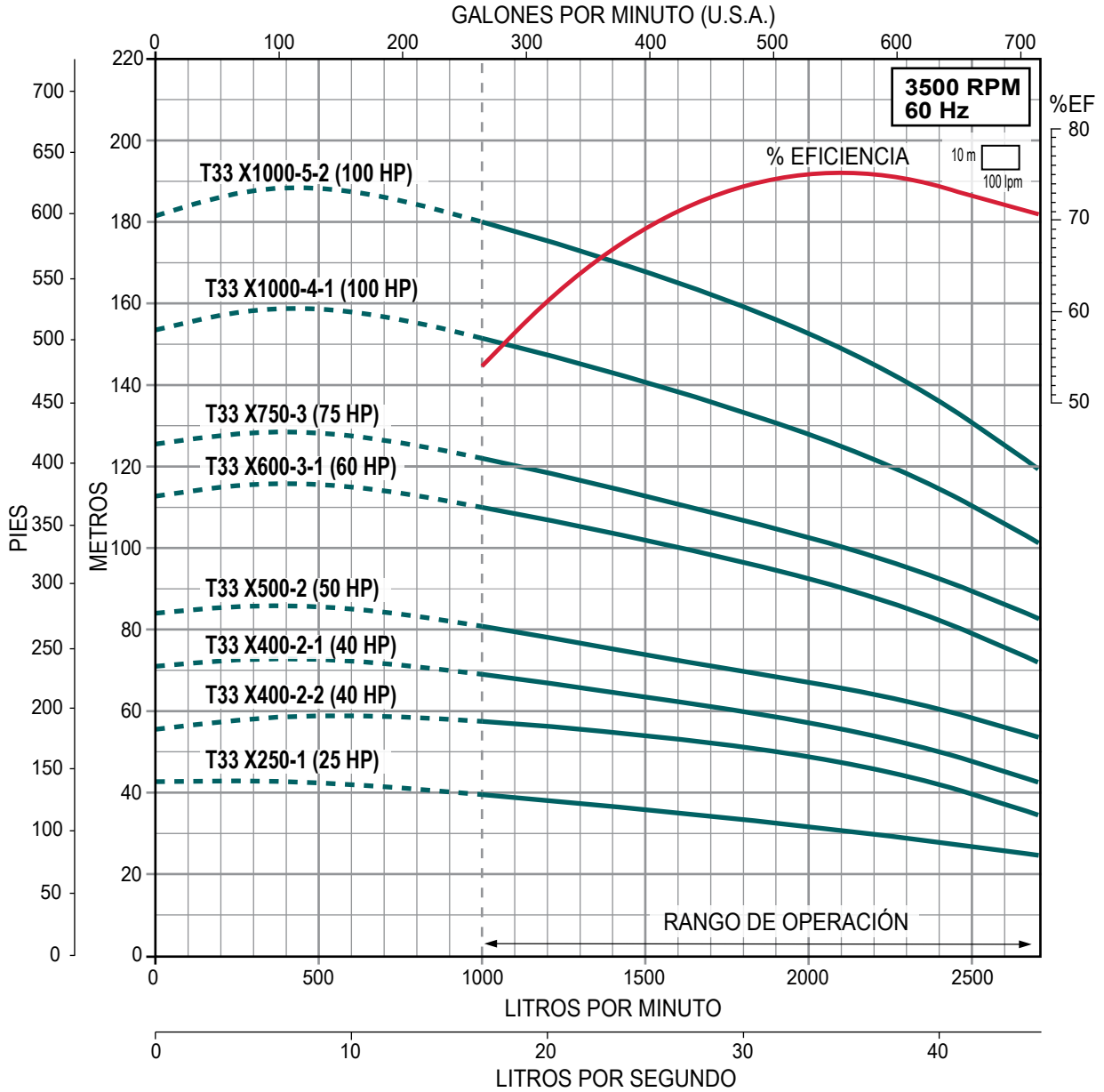

Serie **TX**

### SERIE T41X (para 41 lps)



- Impulsores, difusores, tazones, camisa, eje y cople en acero inoxidable
- Sello mecánico tipo cartucho en carburo de silicio
- Rango de temperatura de operación del agua a bombear desde -15 °C a 120 °C
- Motor ALTAMIRA EFICIENCIA PREMIUM cerrado enfriado por ventilador (TCCV).
  - Aislamiento clase F. Protección IP 55.
  - Temperatura ambiente 50°C.
  - Acoplamiento IEC 60 Hz / 3,500 RPM (2 polos)

DIÁMETRO DE CONEXIÓN	CONTRABRIDA DE BOMBA	SUCCIÓN	DESCARGA
		4"	4"

CÓDIGO DE BOMBA	HP	KW	MÁXIMA EFICIENCIA		CÓDIGO DE MOTOR	AMP. A PLENA CARGA 220 / 440	PESO NETO (kg) DE BOMBA + MOTOR	
			CARGA (m)	GASTO (lps / gpm)			TX Brida DIN	TXE / TXN Brida DIN
T41 X250-1-1	25	18.5	21	41 / 650	MAPT2P 253234	59.7 / 28.5	235	219
T41 X300-1	30	22	29		MAPT2P 303234	70.4 / 33.8	278	262
T41 X400-2-2	40	30	44		MAPT2P 403234	95.7 / 47.9	352	336
T41 X500-2-1	50	37	53		MAPT2P 503234	117.3 / 58.7	365	349
T41 X600-2	60	45	63		MAPT2P 603234	141.8 / 70.9	424	407
T41 X750-3-2	75	56	78		MAPT2P 753234	173.3 / 86.6	549	533
T41 X1000-3	100	75	98		MAPT2P 1003234	237 / 117.5	711	695
T41 X1000-4-2			112		721		704	

**Nota:** Las bombas ALTAMIRA serie TX están disponibles sobre pedido en versión TXE (acero inoxidable 304).

### Serie T41X

41 Ips / 2,460 lpm / 650 gpm

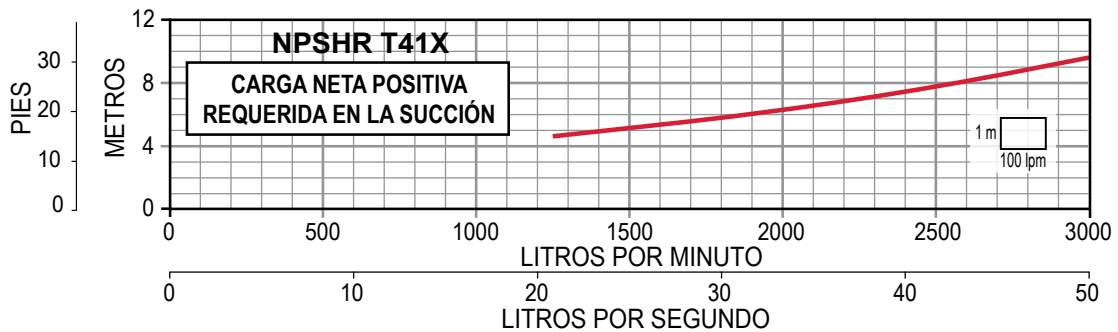
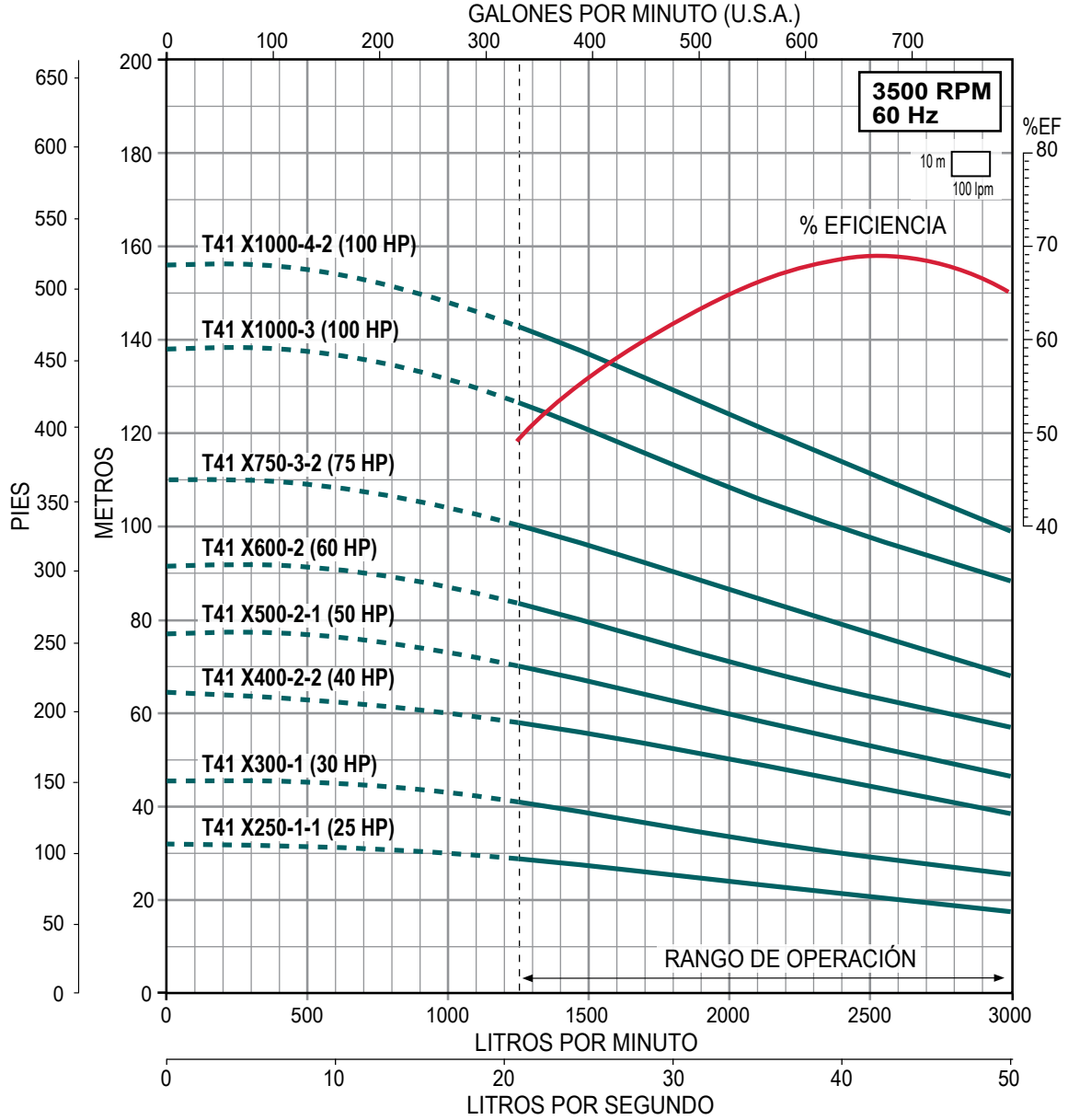

- Motor ALTAMIRA EFICIENCIA PREMIUM
- Gran robustez
- Alta calidad
- Motor cerrado enfriado por ventilador (TCCV)
- Acoplamiento IEC
- Aislamiento clase F (para alta temperatura). Protección IP55
- Temperatura ambiente 50°C
- 60 Hz / 3,500 RPM (2 polos)



#### MOTORES TRIFÁSICOS

CÓDIGO	HP	KW	FASES X VOLTS	AMP. A PLENA CARGA	POLOS	BRIDA (IEC)	ARMAZÓN	PESO (kg)
				220V / 440V				
MAPT2P 1/23234	1/2	0.37	3 x 220 / 440	1.7 / 1.0	2	B14	71A	5.8
MAPT2P 3/43234	3/4	0.55		2.4 / 1.4			71B	6.9
* MAPT2P 13234	1	0.75		3.1 / 1.8			80A	7.9
* MAPT2P 1.53234	1.5	1.1		4.0 / 2.0			80B	14.3
* MAPT2P 23234	2	1.5		5.7 / 3.1			90S	17.3
* MAPT2P 33234	3	2.2		8.1 / 4.2			90L	20.3
* MAPT2P 43234	4	3		11.1 / 5.6			100L	26.6
* MAPT2P 5.53234	5.5	4		14.3 / 7.6			112M	32.5
* MAPT2P 7.53234	7.5	5.5		19.2 / 9.8			132S	48.6
* MAPT2P 103234	10	7.5		25.4 / 12.8			132S	55.3
* MAPT2P 153234	15	11		36.3 / 18.1		160L	81	
* MAPT2P 203234	20	15		48.5 / 23.5		160L	93	
* MAPT2P 253234	25	19		59.7 / 28.5		160L	125	
* MAPT2P 303234	30	22		70.4 / 33.8		180M	138	
* MAPT2P 403234	40	30		95.7 / 47.9		200L	246	
* MAPT2P 503234	50	37		117.3 / 58.7		200L	267	
* MAPT2P 603234	60	45		141.8 / 70.9		225M	353	
* MAPT2P 753234	75	55		173.3 / 86.6		250M	408	
* MAPT2P 1003234	100	75		235 / 117.5		280S	548	

#### CONTRABRIDAS ESTÁNDAR (KIT CON DOS BRIDAS, TORNILLOS Y TUERCAS)

SERIE DE BOMBA	MATERIAL	CÓDIGO	TIPO	DIÁMETRO
T0.6X, T1X, T2X	Hierro vaciado	✓ KB-DN32	DN 32	1.25"
	Acero inox 304	✓ KB-DN32SS	DN 32	
T3.5X	Hierro vaciado	✓ KB-DN40	DN 40	1.5"
	Acero inox 304	✓ KB-DN40SS	DN 40	
T6X, T7.5X	Hierro vaciado	✓ KB-DN50	DN 50	2"
	Acero inox 304	✓ KB-DN50SS	DN 50	
T10X	Hierro vaciado	✓ KB-DN65	DN 65	2.5"
	Acero inox 304	✓ KB-DN65SS	DN 65	
T13X	Hierro vaciado	✓ KB-DN80	DN 80	3"
	Acero inox 304	✓ KB-DN80SS	DN 80	
T21X, T29X	Hierro vaciado	✓ KB-DN100	DN 100	4"
	Hierro vaciado	KB-DN100-AP	DN 100	
	Acero inox 304	✓ KB-DN100SS	DN 100	
T33X, T41X	Hierro vaciado	KB-DN125	DN 125	4"
	Acero inox 316	KB-DN125SS	DN 125	

\*\* Solo aplica para 4 pasos en adelante (25 BAR)

#### MOTORES MONOFÁSICOS

CÓDIGO	HP	KW	FASES X VOLTS	AMP. A PLENA CARGA	POLOS	BRIDA (IEC)	ARMAZÓN	PESO (kg)
* ✓ MAT2P 11230	1	0.75	1 x 220	5.2	2	B14	80	8
* ✓ MAT2P 1.51230	1.5	1.1		12.6			80	9
* ✓ MAT2P 21230	2	1.5		8.9			90L	16
✓ MAT2P 31230	3	2.2		12.2			90L	20

\* Estos modelos cuentan con certificación NOM.

Los modelos de motores y contrabridas marcados con una "✓" y en **negrita** se encuentran normalmente para entrega inmediata (salvo previa venta).

#### Juego de contrabridas para motobombas ALTAMIRA serie TX (incluyen tornillos y tuercas)

##### Material de construcción:

Bridas: Hierro vaciado  
Tornillos y tuercas: Acero inoxidable 304



##### Material de construcción:

Bridas, tornillos y tuercas en acero inoxidable 304



# BOMBAS DOSIFICADORAS PERISTÁLTICAS



- **Diseño peristáltico**
- **Tubos de bombeo resistente a gran variedad de químicos**
- **Subensambles modulares**
- **Tubos de bombeo y subensambles intercambiables**
- **Control de caudal mecánico**



## BOMBAS DOSIFICADORAS PERISTÁLTICAS

### Serie ECON FX (fijo)

- Bombas dosificadoras compactas para caudal fijo
- Diseño muy compacto
- Cabezal diseñado para fácil apertura
- Rápido reemplazo del tubo de bombeo
- Transformador interno

Los dosificadores Econ FX y VX son ideales para aplicaciones livianas en piscinas, industria alimenticia, acabado de metales, irrigación, horticultura y más.



CÓDIGO	CONTROL	PRESIÓN MÁXIMA	MATERIAL DEL TUBO	NÚMERO DE TUBO	GALONES POR DÍA	LITROS POR DÍA	PESO KG
E10FXBA1S	FIJO	25 PSI	SANTOPRENE	B	14.0	52.9	1.8
* E10FXAB1S	FIJO	25PSI	SANTOPRENE	A	7.4	28	1.8
E20FXCA1S	FIJO	25 PSI	SANTOPRENE	C	38.8	146.7	1.8
E20FXBA1S	FIJO	25 PSI	SANTOPRENE	B	24.8	93.7	1.8
E10FXHA1S	FIJO	80 PSI	SANTOPRENE	H	14	52.9	1.8
E20FXHA1S	FIJO	80PSI	SANTOPRENE	H	23.5	88.8	1.8

\* Modelo recomendado para uso en cloradores salinos residenciales



## BOMBAS DOSIFICADORAS PERISTÁLTICAS

### Serie ECON VX (ajustable)

- Bombas dosificadoras compactas para caudal fijo
- Diseño muy compacto
- Cabezal diseñado para fácil apertura
- Rápido reemplazo del tubo de bombeo
- Transformador interno

Los dosificadores Econ FX y VX son ideales para aplicaciones livianas en piscinas, industria alimenticia, acabado de metales, irrigación, horticultura y más.



CÓDIGO	CONTROL	PRESIÓN MÁXIMA	MATERIAL DEL TUBO	NÚMERO DE TUBO	GALONES POR DÍA	LITROS POR DÍA	PESO KG
E10VXBA1S	AJUSTABLE	25 PSI	SANTOPRENE	B	12 A 14	45 A 52.9	1.8
E10VXAA1S	AJUSTABLE	25 PSI	SANTOPRENE	A	0.8 A 7.4	3 A 28	1.8
E20VXCA1S	AJUSTABLE	25 PSI	SANTOPRENE	C	4.4 A 38.8	16.6 A 146.7	1.8
E20VXBA1S	AJUSTABLE	25 PSI	SANTOPRENE	B	1.6 A 24.8	6 A 93.7	1.8
E10VXHA1S	AJUSTABLE	80 PSI	SANTOPRENE	H	1.7 A 14	6.4 A 52.9	1.8
E20VXHA1S	AJUSTABLE	80PSI	SANTOPRENE	H	2.7 A 23.5	10.2 A 88.8	1.8





## BOMBAS DOSIFICADORAS PERISTÁLTICAS

# Serie 45 (45 galones por día)

- La bomba puede manejar líquidos gaseosos. La solución contenida en el tubo no está en contacto con componentes de la bomba, ni con el medio ambiente
- Autocebante hasta 7.6 m de carga sin pérdidas de presión
- Sus componentes se separan con un simple giro, sin necesidad de utilizar ninguna herramienta
- El cuerpo hidráulico es universal para todas las bombas STENNER
- Puede trabajar en seco sin dañarse. No se obstruye por suciedad
- El ajuste de control del caudal es de un 5% hasta el 100% en incrementos de 2.5%
- El tubo de la bomba acepta gran variedad de químicos
- Materiales de construcción: Toda la cubierta es en lexan® plástico policarbonato. Tubo peristáltico en santoprene® aprobado por el FDA / tygothane® aprobado por la FDA. Tubo de succión/descarga: LDPE polietileno aprobado por la NSF/FDA. Sujeción del tubo, tuercas y filtros en PVC rígido tipo 1
- Voltaje: 115V ó 220V (opcional), 60Hz, potencia 1/30 HP. Amperaje: 1.7A (115V) y 0.9A (220V). Temperatura máxima de operación: 52°C. Máxima viscosidad: 1,500 cPs a 1.5 m de succión



Cable tomacorriente con clavija

Kit de accesorios incluido



### Cuerpo simple

### Gasto máximo 45 galones por día

26 RPM

CÓDIGO	CONTROL	PRESIÓN MÁXIMA	MATERIAL DEL TUBO	NÚMERO DE TUBO	GALONES POR DÍA	LITROS POR DÍA	GALONES POR HORA	LITROS POR HORA	ONZAS POR MINUTO	MILILITROS POR MINUTO
45MFH1A2S			Santoprene	#1	3.0	11.4	0.13	0.48	0.27	7.92
45MFH2A2S		100 psi / 6.9 bar (*)	Santoprene	#2	10.0	37.9	0.42	1.58	0.89	26.32
45MFH2A2T			Tygothane	#2	10.0	37.9	0.42	1.58	0.89	26.32
45MFH7A2S			Santoprene	#7	22.0	83.3	0.92	3.47	1.96	57.85
45MFL1A2S			Santoprene	#1	3.0	11.4	0.13	0.48	0.27	7.92
45MFL2A2S			Santoprene	#2	10.0	37.9	0.42	1.58	0.89	26.32
45MFL2A2T	Fijo		Tygothane	#2	10.0	37.9	0.42	1.58	0.89	26.32
45MFL3A2S		25psi / 1.7 bar	Santoprene	#3	22.0	83.3	0.92	3.47	1.96	57.85
45MFL4A2S			Santoprene	#4	35.0	132.5	1.46	5.52	3.11	92.01
45MFL5A2S			Santoprene	#5	50.0	189.3	2.08	7.89	4.44	131.46
45MFL5A2T			Tygothane	#5	50.0	189.3	2.08	7.89	4.44	131.46
45MJH1A2S			Santoprene	#1	0.2 a 3.0	0.8 a 11.4	0.01 a 0.13	0.03 a 0.48	0.02 a 0.27	0.56 a 7.92
45MJH2A2S		100 psi / 6.9 bar (*)	Santoprene	#2	0.5 a 10.0	1.9 a 37.9	0.02 a 0.42	0.08 a 1.58	0.04 a 0.89	1.32 a 26.32
45MJH2A2T			Tygothane	#2	0.5 a 10.0	1.9 a 37.9	0.02 a 0.42	0.08 a 1.58	0.04 a 0.89	1.32 a 26.32
45MJH7A2S			Santoprene	#7	1.1 a 22.0	4.2 a 83.3	0.05 a 0.92	0.18 a 3.47	0.10 a 1.96	2.92 a 57.85
45MJL1A2S			Santoprene	#1	0.2 a 3.0	0.8 a 11.4	0.01 a 0.13	0.03 a 0.48	0.02 a 0.27	0.56 a 7.92
45MJL2A2S	Ajustable		Santoprene	#2	0.5 a 10.0	1.9 a 37.9	0.02 a 0.42	0.08 a 1.58	0.04 a 0.89	1.32 a 26.32
45MJL2A2T			Tygothane	#2	0.5 a 10.0	1.9 a 37.9	0.02 a 0.42	0.08 a 1.58	0.04 a 0.89	1.32 a 26.32
45MJL3A2S		25psi / 1.7 bar	Santoprene	#3	1.1 a 22.0	4.2 a 83.3	0.05 a 0.92	0.18 a 3.47	0.10 a 1.96	2.92 a 57.85
45MJL4A2S			Santoprene	#4	1.7 a 35.0	6.4 a 132.5	0.07 a 1.46	0.27 a 5.52	0.15 a 3.11	4.44 a 92.01
45MJL5A2S			Santoprene	#5	2.5 a 50.0	9.5 a 189.3	0.10 a 2.08	0.40 a 7.89	0.22 a 4.44	6.60 a 131.46
45MJL5A2T			Tygothane	#5	2.5 a 50.0	9.5 a 189.3	0.10 a 2.08	0.40 a 7.89	0.22 a 4.44	6.60 a 131.46

**Notas:** Las bombas incluyen válvula check de inyección para aplicaciones de 26-100psi.

Todos los modelos listados son en 115V/60Hz, la opción en 220V/60Hz no cambia el precio.

Todos los modelos listados cuentan con manguera de succión/descarga en 1/4" color negro protección UV, la opción en 1/4" color blanco sin protección UV no cambia el precio.

La opción de la manguera de succión/descarga en 3/8" color negro protección UV o blanco sin protección UV, tiene un incremento en el precio. Favor de consultar.

AVISO: La información contenida en estas tablas sólo está prevista para usarse como guía, los datos de salida son aproximaciones basadas en bombeo de agua bajo condiciones controladas. Muchas variables pueden afectar el desempeño de la bomba, además de la naturaleza de los distintos fluidos. Se recomienda confirmar en campo el flujo del fluido.





## BOMBAS DOSIFICADORAS PERISTÁLTICAS

# Serie 85 (85 galones por día)

- La bomba puede manejar líquidos gaseosos. La solución contenida en el tubo no está en contacto con componentes de la bomba, ni con el medio ambiente
- Autocebante hasta 7.6 m de carga sin pérdidas de presión
- Sus componentes se separan con un simple giro, sin necesidad de utilizar ninguna herramienta
- El cuerpo hidráulico es universal para todas las bombas STENNER
- Puede trabajar en seco sin dañarse. No se obstruye por suciedad
- El ajuste de control del caudal es de un 5% hasta el 100% en incrementos de 2.5%
- El tubo de la bomba acepta gran variedad de químicos
- Materiales de construcción: Toda la cubierta es en lexan® plástico policarbonato. Tubo peristáltico en santoprene® aprobado por al FDA / tygothane® aprobado por la FDA. Tubo de succión/descarga: LDPE polietileno aprobado por la NSF/FDA. Sujeción del tubo, tuercas y filtros en PVC rígido tipo 1
- Voltaje: 115V ó 220V (opcional), 60Hz, potencia 1/30 HP. Amperaje: 1.7A (115V) y 0.9A (220V). Temperatura máxima de operación: 52°C. Máxima viscosidad: 1,500 cPs a 1.5 m de succión



### Cuerpo simple

### Gasto máximo 85 galones por día

44 RPM

CÓDIGO	CONTROL	PRESIÓN MÁXIMA	MATERIAL DEL TUBO	NÚMERO DE TUBO	GALONES POR DÍA	LITROS POR DÍA	GALONES POR HORA	LITROS POR HORA	ONZAS POR MINUTO	MILILITROS POR MINUTO
85MFH1A2S			Santoprene	#1	5.0	18.9	0.21	0.79	0.44	13.13
85MFH2A2S		100 psi / 6.9 bar (*)	Santoprene	#2	17.0	64.4	0.71	2.68	1.51	44.65
85MFH2A2T			Tygothane	#2	17.0	64.4	0.71	2.68	1.51	44.65
85MFH7A2S			Santoprene	#7	40.0	151.4	1.67	6.31	3.55	105.14
85MFL1A2S			Santoprene	#1	5.0	18.9	0.21	0.79	0.44	13.13
85MFL2A2S	Fijo		Santoprene	#2	17.0	64.4	0.71	2.68	1.51	44.65
85MFL2A2T			Tygothane	#2	17.0	64.4	0.71	2.68	1.51	44.65
85MFL3A2S		25psi / 1.7 bar	Santoprene	#3	40.0	151.4	1.67	6.31	3.55	105.14
85MFL4A2S			Santoprene	#4	60.0	227.1	2.50	9.46	5.33	157.71
85MFL5A2S			Santoprene	#5	85.0	321.8	3.54	13.4	7.55	223.40
85MFL5A2T			Tygothane	#5	85.0	321.8	3.54	13.4	7.55	223.40
85MJH1A2S			Santoprene	#1	0.3 a 5.0	1.1 a 18.9	0.01 a 0.21	0.05 a 0.79	0.03 a 0.44	0.76 a 13.13
85MJH2A2S		100 psi / 6.9 bar (*)	Santoprene	#2	0.8 a 17.0	3.0 a 64.4	0.03 a 0.71	0.13 a 2.68	0.07 a 1.51	2.08 a 44.65
85MJH2A2T			Tygothane	#2	0.8 a 17.0	3.0 a 64.4	0.03 a 0.71	0.13 a 2.68	0.07 a 1.51	2.08 a 44.65
85MJH7A2S			Santoprene	#7	2.0 a 40.0	7.6 a 151.4	0.08 a 1.67	0.32 a 6.31	0.18 a 3.55	5.27 a 105.14
85MJL1A2S			Santoprene	#1	0.3 a 5.0	1.1 a 18.9	0.01 a 0.21	0.05 a 0.79	0.03 a 0.44	0.76 a 13.13
85MJL2A2S	Ajustable		Santoprene	#2	0.8 a 17.0	3.0 a 64.4	0.03 a 0.71	0.13 a 2.68	0.07 a 1.51	2.08 a 44.65
85MJL2A2T			Tygothane	#2	0.8 a 17.0	3.0 a 64.4	0.03 a 0.71	0.13 a 2.68	0.07 a 1.51	2.08 a 44.65
85MJL3A2S		25psi / 1.7 bar	Santoprene	#3	2.0 a 40.0	7.6 a 151.4	0.08 a 1.67	0.32 a 6.31	0.18 a 3.55	5.27 a 105.14
85MJL4A2S			Santoprene	#4	3.0 a 60.0	11.4 a 227.1	0.13 a 2.5	0.48 a 9.46	0.27 a 5.33	7.92 a 157.71
85MJL5A2S			Santoprene	#5	4.3 a 85.0	16.3 a 321.8	0.18 a 3.54	0.68 a 13.40	0.38 a 7.55	11.32 a 223.40
85MJL5A2T			Tygothane	#5	4.3 a 85.0	16.3 a 321.8	0.18 a 3.54	0.68 a 13.40	0.38 a 7.55	11.32 a 223.40

**Notas:** Las bombas incluyen válvula check de inyección para aplicaciones de 26-100psi. Todos los modelos listados son en 115V/60Hz, la opción en 220V/60Hz no cambia el precio. Todos los modelos listados cuentan con manguera de succión/descarga en 1/4" color negro protección UV, la opción en 1/4" color blanco sin protección UV no cambia el precio. La opción de la manguera de succión/descarga en 3/8" color negro protección UV o blanco sin protección UV, tiene un incremento en el precio. Favor de consultar. AVISO: La información contenida en estas tablas sólo está prevista para usarse como guía, los datos de salida son aproximaciones basadas en bombeo de agua bajo condiciones controladas. Muchas variables pueden afectar el desempeño de la bomba, además de la naturaleza de los distintos fluidos. Se recomienda confirmar en campo el flujo del fluido.





## BOMBAS DOSIFICADORAS PERISTÁLTICAS

# Serie 100 (100 galones por día)

- La bomba puede manejar líquidos gaseosos. La solución contenida en el tubo no está en contacto con componentes de la bomba, ni con el medio ambiente
- Autocebante hasta 7.6 m de carga sin pérdidas de presión
- Sus componentes se separan con un simple giro, sin necesidad de utilizar ninguna herramienta
- El cuerpo hidráulico es universal para todas las bombas STENNER
- Puede trabajar en seco sin dañarse. No se obstruye por suciedad
- El ajuste de control del caudal es de un 5% hasta el 100% en incrementos de 2.5%
- El tubo de la bomba acepta gran variedad de químicos
- Materiales de construcción: Toda la cubierta es en lexan® plástico policarbonato. Tubo peristáltico en santoprene® aprobado por el FDA / tygothane® aprobado por la FDA. Tubo de succión/descarga: LDPE polietileno aprobado por la NSF/FDA. Sujeción del tubo, tuercas y filtros en PVC rígido tipo 1
- Voltaje: 115V ó 220V (opcional), 60Hz, potencia 1/30 HP. Amperaje: 1.7A (115V) y 0.9A (220V). Temperatura máxima de operación: 52°C. Máxima viscosidad: 1,500 cPs a 1.5 m de succión



### Cuerpo doble

### Gasto máximo 100 galones por día

26 RPM

CÓDIGO	CONTROL	PRESIÓN MÁXIMA	MATERIAL DEL TUBO	NUMERO DE TUBO	GALONES POR DÍA	LITROS POR DÍA	GALONES POR HORA	LITROS POR HORA	ONZAS POR MINUTO	MILILITROS POR MINUTO
100FH1A2S			Santoprene	#1	6.0	22.7	0.25	0.95	0.53	15.76
100FH2A2S		100 psi / 6.9 bar (*)	Santoprene	#2	20.0	75.7	0.83	3.15	1.78	52.57
100FH2A2T			Tygothane	#2	20.0	75.7	0.83	3.15	1.78	52.57
100FL1A2S			Santoprene	#1	6.0	22.7	0.25	0.95	0.53	15.76
100FL2A2S			Santoprene	#2	20.0	75.7	0.83	3.15	1.78	52.57
100FL2A2T	Fijo		Tygothane	#2	20.0	75.7	0.83	3.15	1.78	52.57
100FL3A2S		25psi / 1.7 bar	Santoprene	#3	44.0	166.5	1.83	6.94	3.91	115.63
100FL4A2S			Santoprene	#4	70.0	265.0	2.92	11.04	6.22	184.03
100FL5A2S			Santoprene	#5	100.0	378.5	4.17	15.77	8.88	262.88
100FL5A2T			Tygothane	#5	100.0	378.5	4.17	15.77	8.88	262.88
100JH1A2S			Santoprene	#1	0.3 a 6.0	1.1 a 22.7	0.01 a 0.25	0.05 a 0.95	0.03 a 0.53	0.76 a 15.76
100JH2A2S		100 psi / 6.9 bar (*)	Santoprene	#2	1.0 a 20.0	3.8 a 75.7	0.04 a 0.83	0.16 a 3.15	0.09 a 1.78	2.64 a 52.57
100JH2A2T			Tygothane	#2	1.0 a 20.0	3.8 a 75.7	0.04 a 0.83	0.16 a 3.15	0.09 a 1.78	2.64 a 52.57
100JL1A2S			Santoprene	#1	0.3 a 6.0	1.1 a 22.7	0.01 a 0.25	0.05 a 0.95	0.03 a 0.53	0.76 a 15.76
100JL2A2S			Santoprene	#2	1.0 a 20.0	3.8 a 75.7	0.04 a 0.83	0.16 a 3.15	0.09 a 1.78	2.64 a 52.57
100JL2A2T	Ajustable		Tygothane	#2	1.0 a 20.0	3.8 a 75.7	0.04 a 0.83	0.16 a 3.15	0.09 a 1.78	2.64 a 52.57
100JL3A2S		25psi / 1.7 bar	Santoprene	#3	2.2 a 44.0	8.3 a 166.5	0.09 a 1.83	0.35 a 6.94	0.19 a 3.91	5.76 a 115.63
100JL4A2S			Santoprene	#4	3.5 a 70.0	13.2 a 265.0	0.15 a 2.92	0.55 a 11.04	0.31 a 6.22	9.17 a 184.03
100JL5A2S			Santoprene	#5	5.0 a 100.0	18.9 a 378.5	0.21 a 4.17	0.79 a 15.77	0.44 a 8.88	13.13 a 262.88
100JL5A2T			Tygothane	#5	5.0 a 100.0	18.9 a 378.5	0.21 a 4.17	0.79 a 15.77	0.44 a 8.88	13.13 a 262.88

#### Notas:

Las bombas incluyen válvula check de inyección para aplicaciones de 26-100psi.

Todos los modelos listados son en 115V/60Hz, la opción en 220V/60Hz no cambia el precio.

Todos los modelos listados cuentan con manguera de succión/descarga en 1/4" color negro protección UV, la opción en 1/4" color blanco sin protección UV no cambia el precio.

La opción de la manguera de succión/descarga en 3/8" color negro protección UV o blanco sin protección UV, tiene un incremento en el precio. Favor de consultar.

AVISO: La información contenida en estas tablas sólo está prevista para usarse como guía, los datos de salida son aproximaciones basadas en bombeo de agua bajo condiciones controladas. Muchas variables pueden afectar el desempeño de la bomba, además de la naturaleza de los distintos fluidos. Se recomienda confirmar en campo el flujo del fluido.





## BOMBAS DOSIFICADORAS PERISTÁLTICAS

# Serie 170 (170 galones por día)

- La bomba puede manejar líquidos gaseosos. La solución contenida en el tubo no está en contacto con componentes de la bomba, ni con el medio ambiente
- Autocebante hasta 7.6 m de carga sin pérdidas de presión
- Sus componentes se separan con un simple giro, sin necesidad de utilizar ninguna herramienta
- El cuerpo hidráulico es universal para todas las bombas STENNER
- Puede trabajar en seco sin dañarse. No se obstruye por suciedad
- El ajuste de control del caudal es de un 5% hasta el 100% en incrementos de 2.5%
- El tubo de la bomba acepta gran variedad de químicos
- Materiales de construcción: Toda la cubierta es en lexan® plástico policarbonato. Tubo peristáltico en santoprene® aprobado por al FDA / tygothane® aprobado por la FDA. Tubo de succión/descarga: LDPE polietileno aprobado por la NSF/FDA. Sujeción del tubo, tuercas y filtros en PVC rígido tipo 1
- Voltaje: 115V ó 220V (opcional), 60Hz, potencia 1/30 HP. Amperaje: 1.7A (115V) y 0.9A (220V). Temperatura máxima de operación: 52°C. Máxima viscosidad: 1,500 cPs a 1.5 m de succión



### Cuerpo doble

### Gasto máximo 170 galones por día

44 RPM

CÓDIGO	CONTROL	PRESIÓN MÁXIMA	MATERIAL DEL TUBO	NÚMERO DE TUBO	GALONES POR DÍA	LITROS POR DÍA	GALONES POR HORA	LITROS POR HORA	ONZAS POR MINUTO	MILILITROS POR MINUTO
170FH1A2S			Santoprene	#1	10.0	37.9	0.42	1.58	0.89	26.32
170FH2A2S		100 psi / 6.9 bar (*)	Santoprene	#2	34.0	128.7	1.42	5.36	3.02	89.38
170FH2A2T			Tygothane	#2	34.0	128.7	1.42	5.36	3.02	89.38
170FL1A2S			Santoprene	#1	10.0	37.9	0.42	1.58	0.89	26.32
170FL2A2S	Fijo		Santoprene	#2	34.0	128.7	1.42	5.36	3.02	89.38
170FL2A2T			Tygothane	#2	34.0	128.7	1.42	5.36	3.02	89.38
170FL3A2S		25psi / 1.7 bar	Santoprene	#3	80.0	302.8	3.33	12.62	7.11	210.28
170FL4A2S			Santoprene	#4	120.0	454.2	5.00	18.93	10.66	315.42
170FL5A2S			Santoprene	#5	170.0	643.6	7.08	26.8	15.10	446.88
170FL5A2T			Tygothane	#5	170.0	643.6	7.08	26.8	15.10	446.88
170JH1A2S			Santoprene	#1	0.5 a 10.0	1.9 a 37.9	0.02 a 0.42	0.08 a 1.58	0.04 a 0.89	1.32 a 26.32
170JH2A2S		100 psi / 6.9 bar (*)	Santoprene	#2	1.7 a 34.0	6.4 a 128.7	0.07 a 1.42	0.27 a 5.36	0.15 a 3.02	4.44 a 89.38
170JH2A2T			Tygothane	#2	1.7 a 34.0	6.4 a 128.7	0.07 a 1.42	0.27 a 5.36	0.15 a 3.02	4.44 a 89.38
170JL1A2S			Santoprene	#1	0.5 a 10.0	1.9 a 37.9	0.02 a 0.42	0.08 a 1.58	0.04 a 0.89	1.32 a 26.32
170JL2A2S			Santoprene	#2	1.7 a 34.0	6.4 a 128.7	0.07 a 1.42	0.27 a 5.36	0.15 a 3.02	4.44 a 89.38
170JL2A2T	Ajustable	25psi / 1.7 bar	Tygothane	#2	1.7 a 34.0	6.4 a 128.7	0.07 a 1.42	0.27 a 5.36	0.15 a 3.02	4.44 a 89.38
170JL3A2S			Santoprene	#3	4.0 a 80.0	15.1 a 302.8	0.17 a 3.33	0.63 a 12.62	0.35 a 7.11	10.49 a 210.28
170JL4A2S			Santoprene	#4	6.0 a 120.0	22.7 a 454.2	0.25 a 5.00	0.95 a 18.93	0.53 a 10.66	15.76 a 315.42
170JL5A2S			Santoprene	#5	8.5 a 170.0	32.2 a 643.5	0.35 a 7.08	1.34 a 26.8	0.76 a 15.10	22.36 a 446.88
170JL5A2T			Tygothane	#5	8.5 a 170.0	32.2 a 643.5	0.35 a 7.08	1.34 a 26.8	0.76 a 15.10	22.36 a 446.88

#### Notas:

Las bombas incluyen válvula check de inyección para aplicaciones de 26-100psi.

Todos los modelos listados son en 115V/60Hz, la opción en 220V/60Hz no cambia el precio.

Todos los modelos listados cuentan con manguera de succión/descarga en 1/4" color negro protección UV, la opción en 1/4" color blanco sin protección UV no cambia el precio.

La opción de la manguera de succión/descarga en 3/8" color negro protección UV o blanco sin protección UV, tiene un incremento en el precio. Favor de consultar.

AVISO: La información contenida en estas tablas sólo está prevista para usarse como guía, los datos de salida son aproximaciones basadas en bombeo de agua bajo condiciones controladas. Muchas variables pueden afectar el desempeño de la bomba, además de la naturaleza de los distintos fluidos. Se recomienda confirmar en campo el flujo del fluido.

